

SEKOM-sekretariat

Sekretariat for dei kommunale kontrollutvala i Askvoll, Bremanger, Eid, Fjaler, Flora, Førde, Gaular, Gloppen, Gulen, Hornindal, Hyllestad, Jølster, Naustdal, Solund og Stryn

Innkalling til møte i Kontrollutval - Flora kommune

Utval: Kontrollutval - Flora kommune
Møtedato: 30.11.2012
Møtetid: 09:30
Stad: Møterom: Flora samfunnshus - Ytterøyane
Møtenr.: 8/2012
Innkalling: Faste medlemmer i utvalet.

Melding til: Ordførar(møterett), revisor (møterett) og varamedlemer (Varamedlemer møter etter nærmare innkalling).

Dersom De ikkje kan møte, gje melding på telefon 976 15 363 eller på e-postadresse: post@sekom.no.

SAKLISTE

76/12 Godkjenning av innkalling og sakliste.
77/12 Skriv og meldingar.
78/12 Plan for selskapskontroll 2012 -2016.
79/12 Oppfølgingsliste 8-2012 Flora.
80/12 Eventuelt.

Lagt til saklista 29.11.2012

81/12 Prosjektrekneskap – prosjekt nr 78624 -Trafikksikring 2010.
82/12 Prosjektrekneskap – prosjekt nr 78629 - Veg til Botnastranda industriområdet.
83/12 Prosjektrekneskap – prosjekt nr 78592 - Skytebane teknisk anlegg.
84/12 Prosjektrekneskap – prosjekt nr 79507 – Rehab avl - leidningar.

Flora, 22.11.2012.

Bjarne Holme (s)
Leiar



Asgeir Tveit



SEKOM-sekretariat

Sekretariat for dei kommunale kontrollutvala i Askvoll, Bremanger, Eid, Fjaler, Flora, Førde, Gaular, Gloppen, Gulen, Hornindal, Hyllestad, Jølster, Naustdal, Solund og Stryn

Postadresse	Kontoradresse	E-post	Telefon	Telefaks	Org nr.	Bankgiro
Postboks 338 6802 FØRDE	Hafstadvegen 21	post@sekom.no	57 82 22 90 At 976 15 363 At 57 82 02 00 Vø 951 39 762 Vø	57 72 20 10	987 631 554	3705.08.32571

076/12 GODKJENNING INNKALLING OG SAKLISTE

Sakshandsamar: Asgeir Tveit. SEKOM- sekretariat
Dato: 21.11.2012

Utval	Dato	Utv.- Saksnr.	Status	Vedtaks- organ
Kontrollutvalet	30.11.2012	076/12	-	Ja
Formannskap	-	-	-	Nei
Kommunestyret	-	-	-	Nei

KONTROLLUTVALET SITT VEDTAK

077/12 SKRIV OG MELDINGAR

Sakshandsamar: Asgeir Tveit. SEKOM- sekretariat
Dato: 21.11.2012.

Utval	Dato	Utv.- Saksnr.	Status	Vedtaks- organ
Kontrollutvalet	30.11.2012	077/12	-	Ja
Formannskap	-	-	-	Nei
Bystyre	-	-	-	Nei

Saksvedlegg

- SM 50-12 Revisjonsuttale av tilskot til Palliativ ressursgruppe 2011, datert 14.11.12
- SM 51-12 Revisjonsuttale – Spelemiddelrekneskapen for anleggsnr 1401 000607
Eventyrskogen, sti og brygge, datert 09.11.12.
- SM 52-12 Vedtak bystyresak 142/12 Sluttrapport prosjekt 75634 – Gang-/sykkelveg
Eikefjord – etappe II.
- SM 53-12 Brev frå kontrollutvalet til Flora kommune om overordna analyse – svar til
revisor, datert 26.10.12.
- SM 54-12 Epost frå Flora kommune til kontrollutvalet om rapport om eigarskapskontroll
– svar på purring, datert 01.11.12.
- SM 55-12 Epost frå Flora kommune til kontrollutvalet om overordna analyse – svar til
revisor, datert 01.11.12.

Tilråding frå sekretariat til kontrollutvalet:

- Skriv og meldingar vert tekne til vitande.

KONTROLLUTVALET SITT VEDTAK:

Saksutgreiing

SKRIV OG MELDINGAR

Sakshandsamar: SEKOM-sekretariat v/Asgeir Tveit

Innleiing – Kva saka gjeld

Skriv og meldingar som vert lagt fram i møtet.

Saksopplysningar:

I saka ligg alle skriv og meldingar som har kome til sidan førre kontrollutvalsmøte.

Kontrollutvalet må vurdere om det er skriv/meldingar som bør løftast opp som eiga sak. Dersom det ikkje er skriv/meldingar som skal løftast opp som eiga sak, bør ”skriv og meldingar” takast til vitande eller det kan gjevast ein kommentar til det enkelte skrivet.

Sekretariatet sine vurderingar:

Helsedirektoratet
Postboks 7000
St. Olavsplass
0130 Oslo

Dykkar ref.:	Vår ref.:	Arkivkode:	Journalnr.:	Dokumentdato:
	Kryss/trine/flora/flora/ISA805	216	089 / 2012	14.11.2012

Revisjonsuttale av tilskot til Palliativ ressursgruppe 2011.

Vi har revidert den vedlagte regnskapsoppstilling for prosjekt; Oppstart av palliativt team. Teamet kallast Palliativ ressursgruppe.

Leiinga er ansvarlig for utarbeidinga av regnskapsoppstillinga og for at den gjer ein dekkande framstilling i samsvar med grunnlaget for rekneskapsavlegginga. Prosjektet har i tilsagnsbrev av 21.6.2011 fått eit tilskudd på inntil kr 200 000,- til kompetansehevande tiltak for lindrande behandling og omsorg ved livets slutt i Flora kommune. Totale kostnader i prosjektet er jfr billag i 2011 på kr 336 031,78.

Vi har utført revisjonen i henhold til god revisjonsskikk og avgjer vår uttalelse i samsvar med revisjonsstandard ISA 805 – "særlige hensyn ved revisjon av enkeltstående regnskapsoppstillinger og spesifikke elementer, kontoer eller poster i en regnskapsoppstilling", vedtatt av Den norske Revisorforening. Revisjonsstandarden krev at vi planlegger og utfører revisjonen for å oppnå betryggande sikkerheit for at rekneskapsoppstillinga ikkje inneheld vesentlig feilinformasjon.

Vi meiner at rekneskapsoppstillinga i det alt vesentlige gjer ein dekkande framstilling av den finansielle situasjonen i prosjektet *Oppstart av palliativt team, kalla team Palliativ ressursgruppe*.

Regnskapsoppstillinga er utarbeidet for å gje informasjon til Helsedirektoratet. Som eit resultat av dette, er regnskapsoppstillinga ikkje nødvendigvis egna for andre formål.

Vi meiner at vår revisjon gjev eit forsvarleg grunnlag for vår uttale.

Florø 14.11.2012



KRYSS REVISJON
KOMMUNEREVISJONEN I
YTRE SOGN OG SUNNFJORD

Trine Vokuhl
Kommunerevisor I

Kopi:
Rådmann v/Norunn Stavø
Økonomisjef
prosjektleder Trude Gulbrandson



Dagleg leiar/
Revisjonssjef: Terje Forde, Mobil: 99 22 92 27
terje.forde@kryssrevisjon.no
postmottak@kryssrevisjon.no
Bank: 3705.08.27845
Org. nr.: 987 608 064 MVA

Flora Kommune
v/Rådmannen
6900 Florø

Dykkar ref.: Vår ref.: Arkivkode: Journalnr.: Dokumentdato:
Kryss/florar/spelcm.rek./tv12 212D11 088/2012 09.11.2012

**REVISJONSUTTALE – SPELEMIDDELREKNESKAPEN FOR 1401 FLORA KOMMUNE,
Anleggsnr 1401 000607 "Eventyrskogen, sti og brygge".**

Rekneskapen for ovannevnte nærmiljøanlegg har vore førelagt kommunerevisjonen i Flora kommune for gjennomsyn og kontroll.

Vi har gjennomført dei kontrollhandlingar som er avtala kring slik rapportering. Vårt oppdrag er utført i samsvar med «ISRS 4400, Avtala kontrollhandlingar». Revisjonshandlingane er utført for å bistå kommunen og fylkeskommunen i vurderinga av riktigheita av rekneskapen og for at anlegget er i samsvar med Kulturdepartementet sine retningslinjer i Rundskriv V-0732.

Vi vil oppsummere vårt arbeide slik:

Det ligg føre rekneskapsamandrag for bygging av anlegg for idrett og fysisk aktivitet av 07.11.2012. Prosjektet har ei totalkostnad på kr 890 693,91.

I søknad om spillemidler til Idrettsanlegg datert 01.09.2011, ligg det føre oversikt over finansiering. Søknadsgrunnlaget viser ein totalkostnad på kr 870 000,-. Tilsagnsbrevet av 28.06.2012 viser at *Eventyrskogen, sti og brygge – Flora kommune* har fått eit tilskot på kr 435 000,- frå fordeling av midlar til Idrettsanlegg 2012. Prosjektet har fått kr 100 000,- i tilskot frå tiltak innan, vilt- og friluftsføremål 2011 frå Miljøverndep.

Vi har gjennomført følgjande kontrollhandlingar:

- a) inntekter og kostnader vedrørende anlegget, herunder at berre utgifter til tilskotsberettiga element inngår som del av dei tilskotsberettiga kostnadene,
- b) oppgjøve beløp for meirverdiavgift tilsvarar faktisk betalt meirverdiavgift,
- c) utgifter er attestert og anvist av personer med de nødvendige fullmakter,
- d) inn- og utbetalingar som vedkjem anlegget er foreteke frå den konto som er oppgjøve for dette føremål,
- e) det er eit klart skilje mellom byggjerekneskapen for anlegget og den øvrige drifta.
- f) verdien av dugnad, gåver (utanom pengegåver) og rabattar er i samsvar med retningslinjene for verdsettinga av desse postane, og i samsvar med budsjettet som er godkjent av fylkeskommunen, jfr våre merknader ovanfor.
- g) dersom det er betalt for arbeid eller material (ytingar) som i søknaden var oppført som dugnad, gåver og/eller rabattar, er verdien av ikkje-betalte utgifter i rekneskapen nedjustert med tilsvarande beløp,
- h) rekneskapsamandrag, som sendes fylkeskommunen, er i samsvar med den kontrollerte rekneskapen.
- i) Kontroll av om det er krevd frådrag for inngåande meirverdiavgift.
- j) Summen av kontantutgifter og fastsatt verdi av gåver, dugnad og rabattar (tilskots berettiga utgifter), utgjør sluttkostnad for anlegget, jfr. det som er nemnt ovanfor

Utover det vi har nemnt i tredje avsnitt ovanfor, har ikkje vi ytterlegare kommentarar til sluttrekneskapen. Vi har gjeve vår påteikning på rekneskapsrapporteringa, med visning til denne melding, og reknar med at kommunen tek rekneskapsaka vidare til fylkeskommunen og dei instansar som elles er berørt i saka.

Florø 09.11.12







Fylkesrevisjon
ÅRSMELDING FOR 2012
TIL FOLKEMOTTAKET I FLORØ

Trine Vokuhl
Kommunerevisor 1

Vedlegg:
Rekneskapsamandrag
Tilsagnsbrev

KOPI: Sogn og Fj. Fylkeskommune - Kulturavdelinga
Økonomiavd
Kontrollutvalet i Flora

Rekneskapssamandrag for bygging av anlegg for idrett og fysisk aktivitet

Anlegg:	Eventyrskogen, sfi og brygge	Anleggsnr.:	1401000607
Anleggseigar:	Flora kommune	Kommune:	Flora kommune
Rekneskapen er		for perioden frå	01.01.2010
		til	01.01.2012
Flora		07.11.2012	
Stad		Dato	
		 Underskrift anleggseigar Flora barneskole Postboks 213 6001 Flora TLF NR: 87 75 63 40	
Anlegget er fullført i samsvar med planen			
Flora		07.11.2012	
Stad		Dato	
		 Stempel og underskrift kommune FLORA KOMMUNE	
Rekneskapen er kontrollert. Revisoratlest er vedlagt.			
Flora		9.11.12	
Stad		Dato	
		 Stempel og underskrift revisor STEFFEN	

Finansiering av anlegget

	Budsjett i søknaden	Rekneskap
Tilskot av spelemidlane (ufbetalt)	435 000	
Egenkapital	435 000	571 145
Kommunale tilskot (inkl. ikkje-utbetalte tilskot)		
Fylkeskommunale tilskot (inkl. ikkje-utbetalte tilskot)		
Private tilskot, kontantar		
Andre tilskot		100 000
Lån		219 518
Sum kontantinntektar	670 000	890 663
Gåver, rabattar		
Dugnad		
Sum samla finansiering i søknaden	670 000	
Utbetalte spelemidlar		
Utestående fordringar		
Sum samla finansiering i rekneskapen		890 663

Kulturdepartement
 Idrettsavdelingen
 Postboks 8030 Dep, 0030 Oslo
 Telefon 22 24 80 64
 Telefaks 22 24 95 52
postmottak@kud.dep.no



Utgifter

Hovudpostene i rekneskapen skal vere dei same som postane i det godkjende budsjettet.
Tala fra kostnadsoverslaget først inn.

Hovudpost	Budsjett i søknaden				Rekneskap				
	1) Sum kjøpte varer og tenester	2) Mva. på kjøpte varer og tenester	3) Verdi av dugnad, gaver og rabattar	Sum totalverdi 1+2+3	Kjøpte varer og tenester	Betalt mva.	Sum betalte utgifter	Verdi av dugnad, gaver og rabattar	Sum totalverdi
Utgifter som gir rett til tilskot									
1				0			0		0
2				0			0		0
3	696 000	174 000		870 000	851 500	176 382	827 882		827 882
4				0	54 030		54 030		54 030
5				0	8 781		8 781		8 781
6				0			0		0
7				0			0		0
8				0			0		0
9				0			0		0
10				0			0		0
11				0			0		0
12				0			0		0
13				0			0		0
14				0			0		0
15				0			0		0
16				0			0		0
17				0			0		0
18				0			0		0
19				0			0		0
20				0			0		0
21				0			0		0
22				0			0		0
23				0			0		0
24				0			0		0
25				0			0		0
26				0			0		0
27				0			0		0
28				0			0		0
29				0			0		0
30				0			0		0
Sum	696 000	174 000	0	870 000	714 311	176 382	890 693	0	890 693
Utgifter som ikkje gir rett til tilskot									
1				-			-		-
2				-			-		-
3				-			-		-
4				-			-		-
5				-			-		-
6				-			-		-
7				-			-		-
8				-			-		-
9				-			-		-
10				-			-		-
11				-			-		-
12				-			-		-
13				-			-		-
14				-			-		-
15				-			-		-
16				-			-		-
Sum				870 000			890 693		890 693
Samla utgifter				870 000			890 693		890 693

Felt som skal fyllast ut ved søknad om mva-kompensasjon:

Betalt mva.*	
Frådragsgodkjend mva.*	
Mva. det kan søkjast om kompensasjon for	0

* Betalt mva. for utgifter som gir rett til tilskot

* Frådragsgodkjend mva. er inngående mva. som kan først som frådrag i det ordinære avgiftsoppgjeret for dei søkjarane som er registrert i mva-registeret



Søknad om spillemidler til idrettsanlegg

Kulturdepartementet

Kvittering



Opplysningene er sendt, ditt referansenummer er: JPIKQD

Det er gjennomført en maskinell kontroll under utfylling, men vi tar forbehold om at det kan bli oppdaget feil under saksbehandlingen og at annen dokumentasjon kan være nødvendig. Vennligst oppgi fødselsnummer/organisasjonsnummer og referansenummer ved eventuelle henvendelser.

Takk for samarbeidet.

Les mer om kvittering.

PDF

Avslutt

For å vise PDF-filen trenger du Adobe Reader. Hvis du ikke har dette programmet installert, kan det lastes ned her:



Sammendrag

Søker

Spørsmål	Ditt svar
Søknr	352593
Navn	Flora kommune, Florø barneskole
Adresse	pb.213
Postnummer	6901
Poststed	Florø

Hvis adressen over ikke er korrekt, kontakt kommunen eller DNT

Søknad

Spørsmål	Ditt svar
Søknad om tilskudd til	Anlegg for idrett og fysisk aktivitet

Søknaden gjelder Nytt anlegg

Anleggsnummer	1401000607
Anleggsnavn	Eventyrskogen, sti og brygge
Tittel på søknad	Gangsti og brygge i Eventyrskogen
Kommune	FLORA

Anleggets samlede kostnad 869600

Merknad til søknaden

Regnskaps- og kontaktinformasjon

Spørsmål	Ditt svar
Konto for alle inn- og utbetalinger	37750709002
Regnskapsansvarlig	Linda Asphjell
Tlf.	57756000

Planene er forhåndsgodkjent	10.01.2011
av	Reidulf Refsnes
Byggearbeidet ble/vil bli påbegynt	01.05.2011
og planlegges fullført	03.10.2011

Alle søkere plikter å gjøre seg kjent med gjeldende bestemmelser. Jeg erklærer herved at jeg har lest nødvendig informasjon, og at jeg samvittighetsfullt og etter beste evne har svart på spørsmålene. Jeg er oppmerksom på at hvis jeg ikke gir riktige opplysninger, kan dette føre til at søknaden ikke godkjennes.

Avkrysset

Sted	Florø
Dato	01.09.2011
Kontaktperson	Elisabeth Aven
Tlf.	91700099
E-postadresse	elisabeth.aven@flora.kommune.no

Finansiering

De ulike delene av finansieringsplanen for anlegget må dokumenteres med vedlegg. Finansieringsplanen må dekke de samlede kostnadene ved bygging av anlegget.

Beskrivelse	Bilag nr.	Beløp
1. Søknadssum	3	435000
2. Egenkapital	3	435000
3. Kommunalt tilskudd		
4. Fylkeskommunalt tilskudd		
5. Private tilskudd		
6. Lån		
7. Dugnad		
8. Gaver/rabatter		
9. Andre tilskudd		
10. Tidligere spillemidler		
		Sum: 870 000,00

Spørsmål	Ditt svar
Kostnadsoverslag	Vedlegg 2 - Kostnadsoverslag_634504607317457487.pdf

Vedlegg:

Vedlegg 1 a - Prosjektbeskrivelse.pdf
 Vedlegg 1 b - Forhåndsgodkjenning.pdf
 Vedlegg 2 - Kostnadsoverslag.pdf
 Vedlegg 3 - Finansieringsplan m dokumentasjon.pdf
 Vedlegg 4 - Drift, vedlikehold og plan for bruk.pdf
 Vedlegg 5 - Feste kontrakt.pdf



SOGN OG FJORDANE
FYLKESKOMMUNE

Flora kommune, Florø barneskole

pb.213

6901 Florø

28.06.2012

Deres ref.:

Saksbehandler:

Søknadsnr: 11/01939

Bjarte Solaas

Arkiv nr:

**FORDELING AV MIDLAR TIL IDRETTSANLEGG 2012 - TILSEGN OM ORDINÆRE
MIDLAR TIL ANLEGGSNR 1401 0006 07 EVENTYRSKOGEN, STI OG BRYGGE -
FLORA KOMMUNE.**

Vi viser til søknad om tilskot til nemnde anlegg.

Ved fordeling av spelemidler vart søknaden imøtekomen med eit tilskot på
kr 435 000.

Generelle retningslinjer for utbetaling av løyvd tilskot:

1. Det kan søkjast om delutbetaling når anleggsarbeida er kome godt i gang. Søknad om delutbetaling må innehalde eit delrekneskap og ein statusrapport med kommunal stadfesting på framdrifta av anlegget.
2. Løyvd tilskot skal i hovudsak nyttast i tildelingsåret. Tilskot som ikkje vert teke ut innan 2 år etter at tilsegn er gjeve, det vil seie datoen på tilsegnsbrevet, vert inndrege.
3. Sluttutbetaling vert ikkje gjort før kontrollert rekneskap er sendt inn saman med kommunal stadfesting på at anlegget er fullført i samsvar med godkjende planar. Kommunerevisor må kontrollere rekneskap ved tilsegn om tilskot over kr 100 000,-. For kart skal i tillegg eit eksemplar av kartet leggest ved.
4. Alle utbetalingar skjer via den kommunen der anlegget er fysisk plassert.
5. Dersom det gjeld fornying av søknad, skal denne leverast på elektronisk skjema. Orientering om byggearbeidet og førebels rekneskapsversikt skal leggest med, sjå V-0732. Dersom anlegget er ferdigstilt, skal kontrollert rekneskap leggest ved søknaden.

Vidare viser vi til føresegnene om tilskot til anlegg for idrett og fysisk aktivitet, V-0732.



Sakshandsamar:

Joar Helgheim

E-post: joar.helgheim@s fj.no

Tlf: 415 30 955

Vår ref.

Sak nr.: 10/6404-52

Gje alltid opp vår ref. ved kontakt

Internt l.nr.

16274/11

Dykkar ref.

Florø barneskule
pb 213

6901 FLORØ

Dato

LEIKANGER, 06.06.2011

Svar - søknad om tilskot til gangsti og brygge i Eventyrskogen

Vi viser til dykkar søknad, dagsett 14.01.11, og til rundskriv T-1/10 frå Miljøverndepartementet. Søknaden er handsama av Hovudutval for plan og næring, sjå vedlagt saksutgreiing.

Fylkeskommunen gjev **eit tilskot på kr 100 000** til gangsti og brygge i Eventyrskogen, ved Flora kommune.

Vilkår

Med grunnlag i rundskriv T-1/10 er det sett følgjande vilkår for løyvinga:

- Tiltaket vert starta opp snarast og seinast innan 01.09.2010.
- Det skal først rekneskap for prosjektkostnadane slik at kostnadane kan jamførast med det som er budsjettet i søknaden.
- De kan, etter oppstart av prosjektet, søkje om delutbetaling av inntil 75% av tilskotet.
- Sluttutbetaling av tilskot vil skje når fylkeskommunen får tilsendt sluttrapport om tiltaket (rapportskjema finn de som vedlegg).
- Tilsegna vert trekt attende dersom det ikkje ligg føre sluttrapport innan 1. mars 2012.
- Dersom prosjektet får eit mindre omfang enn planlagt, kan tilskotet verte tilsvarende avkorta.

Fylkeskommunen fører kontroll med at utbetalt tilskot vert nytta i samsvar med føresetnadene. Fylkeskommunen kan krevja tilbakebetaling av midlane, dersom det vert avdekka at tilskot vert nytta i strid med føresetnadane.

Vedtaket kan klagast på etter forvaltningslova kap. VI, sjå www.lovdata.no/all/hl-19670210-000.html#28

Med helsing

Joar Helgheim/s.

Rådgjevar rådgjevar

Vedlegg:

Tilskot til tiltak innan, vilt- og friluftsføremål 2011

Rapportskjema

Mottakar (ar)

Florø barneskule pb 213 6901 FLORØ

Kopi til:

Guro Høyvik, KA

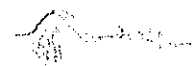



FLORØ BARNESKOLE
postboks 213
6901 FLORØ
sentralbord tlf. 57 75 63 40

Florø 03.01.2011.

Prosjektbeskriving – Gangsti og brygge i Eventyrskogen som er universelt utforma.

Bakgrunn for prosjektet

Florø barneskole søkte i 2005 om spelemidler til eit nærmiljøanlegg i Eventyrskogen. Dette prosjektet hadde intensjon om å gjere følgjande:

- Tilkomstveg/gangveg i frå Firdavegen 2
 - Gangsti i Eventyrskogen tilrettelagt for funksjonshemma
 - Hus
 - Akebakke
 - Aktivitetsområde/bålplass
- og
- Brygge

Prosjektet hadde ei kostnadsramme på kr 700 000,-, der Flora kommunen var inne med ein eigenandel på kr 700 000,- (som inkluderte ei forskottering av spelemidler på kr 200 000,-). Då Flora kommune vart ROBEK-kommune, vart eigenandelen i prosjektet dregen inn.

Florø barneskole greidde likevel å skaffe ein eigenandel på kr 270 000, i gåver og dugnad., og med spelemidler på kr 200 000,- fekk ein gjennomført store delar av det opprinnelege prosjektet. Men ei del av gangstien og brygga måtte gå ut, grunna dette vart for kostnadskrevjande for prosjektet.

Florø barneskole ønskjer no å søkje om spelemidler for å fullføre gangstien (på totalt om lag 500 m) som vert avslutta med ei brygge i Eventyrskogen, slik det var planlagt i frå byrjinga. Gangstien og bryggja vil vere universelt utforma/tilrettelagt for funksjonshemma.

Spelemiddelsøknaden må sjåast i samanheng med Flora kommune sitt handlingsprogram for idrett og friluftsliv, ordinære anlegg; "Opprusting av stiar og vegar på Floralandet, universell utforming".

Behovsvurdering/Plan for bruk

Florø barneskole er ein stor skole med 540 elevar. Uteområdet til skolen er lite i høve statens anbefaling for skolar med dette tal elevar. Florø barneskole nyttar Eventyrskogen mykje, slik den er i dag. Dersom skolen får ei brygge vil ein kunne bruke denne i undervisning i fag som natur og miljø, gymnastikk, båt- og vatnopplæring, m.m.

SFO har faste friluftsdagar i Eventyrskogen, og vil kunne få fleire aktivitetar å spele på. Florø barneskole har elles ansvar for funksjonshemma barn. Dei vil kunne nyte naturskjøne omgjevnadar, og få tilkomst heilt ned til vasskanten.

I tillegg til at Florø barneskole får utvida sin "skolegard", så er Eventyrskogen eit friområde til fri nytte for ålmenta. Eventyrskogen er så sentrumsnært at den vil vere med på å gi byens innbyggjarar (funksjonsfriske, rørslehemma, barn, unge, vaksne, eldre, m.fl), ei perle til rekreasjon, leik og fiske.

Brygge

Brygga i Eventyrskogen skal byggast med trykkimpregnert virke. Pålar til brygga skal fundamentast til fjell/fast masse i botn, og forankrast i fjellet i bakkant av brygga. Brygga vil vere tilgjengeleg for rullestolbrukarar, og ha rampe og rekkverk. Sjå elles teikningar av brygga.

Drift og vedlikehald

Florø barneskole vil drifte anlegget, og bereknar om lag kr 5-10 000,- i drifts- og vedlikehaldskostnader.

Med helsing

Øyvind Knapstad
Øyvind Knapstad
Rektor

Elisabeth Aven
Elisabeth Aven
Leiar SFO

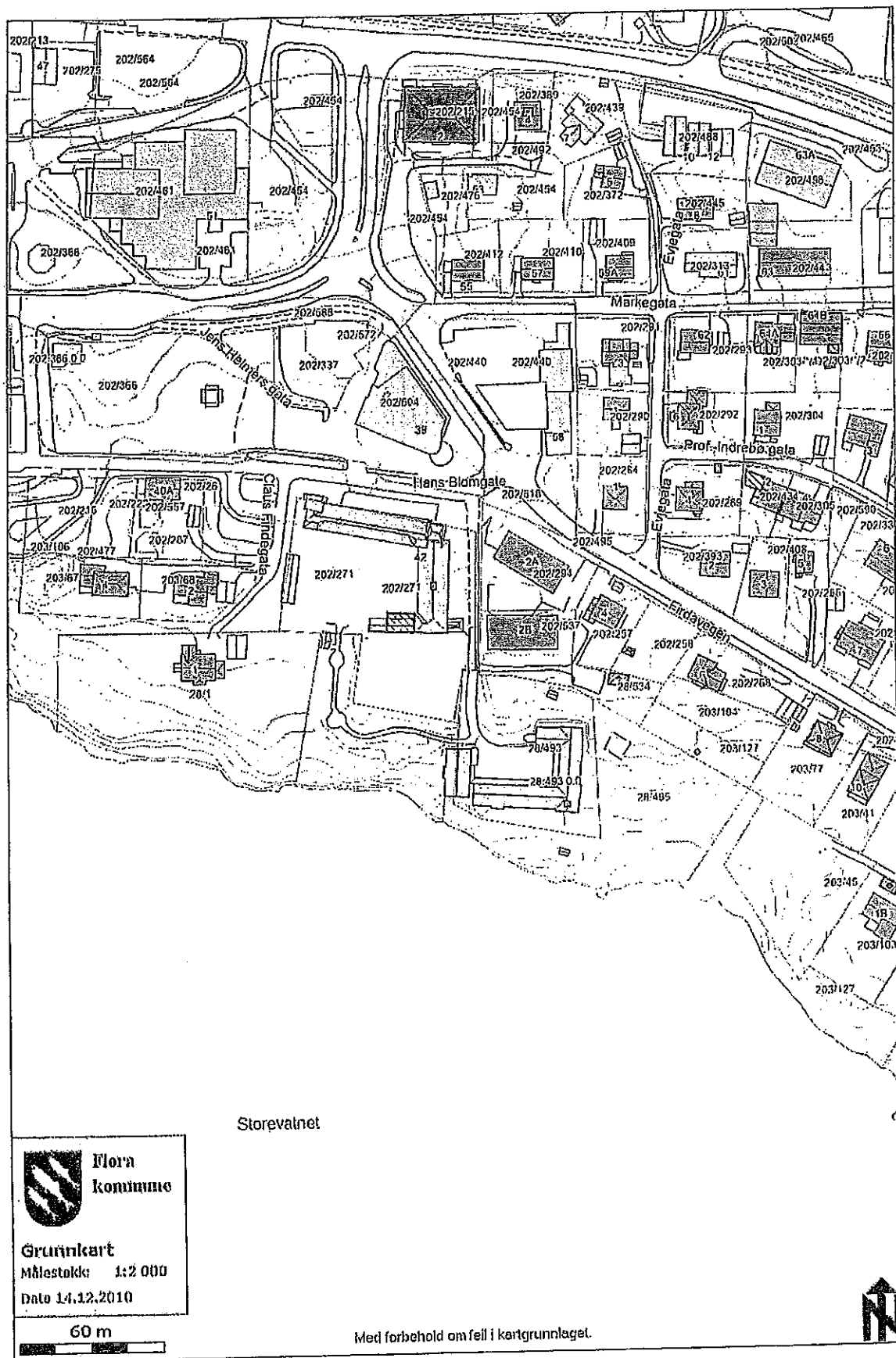

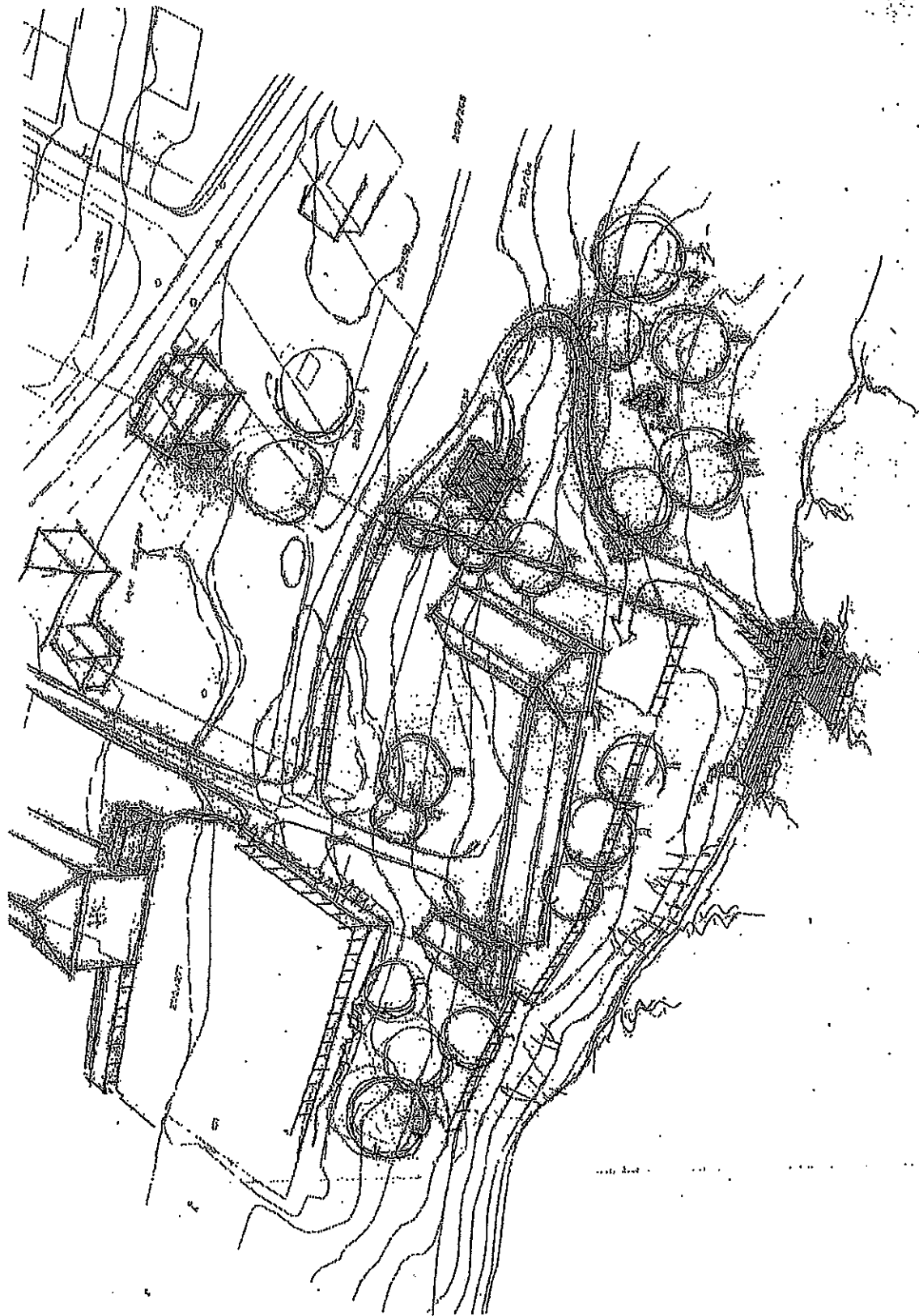
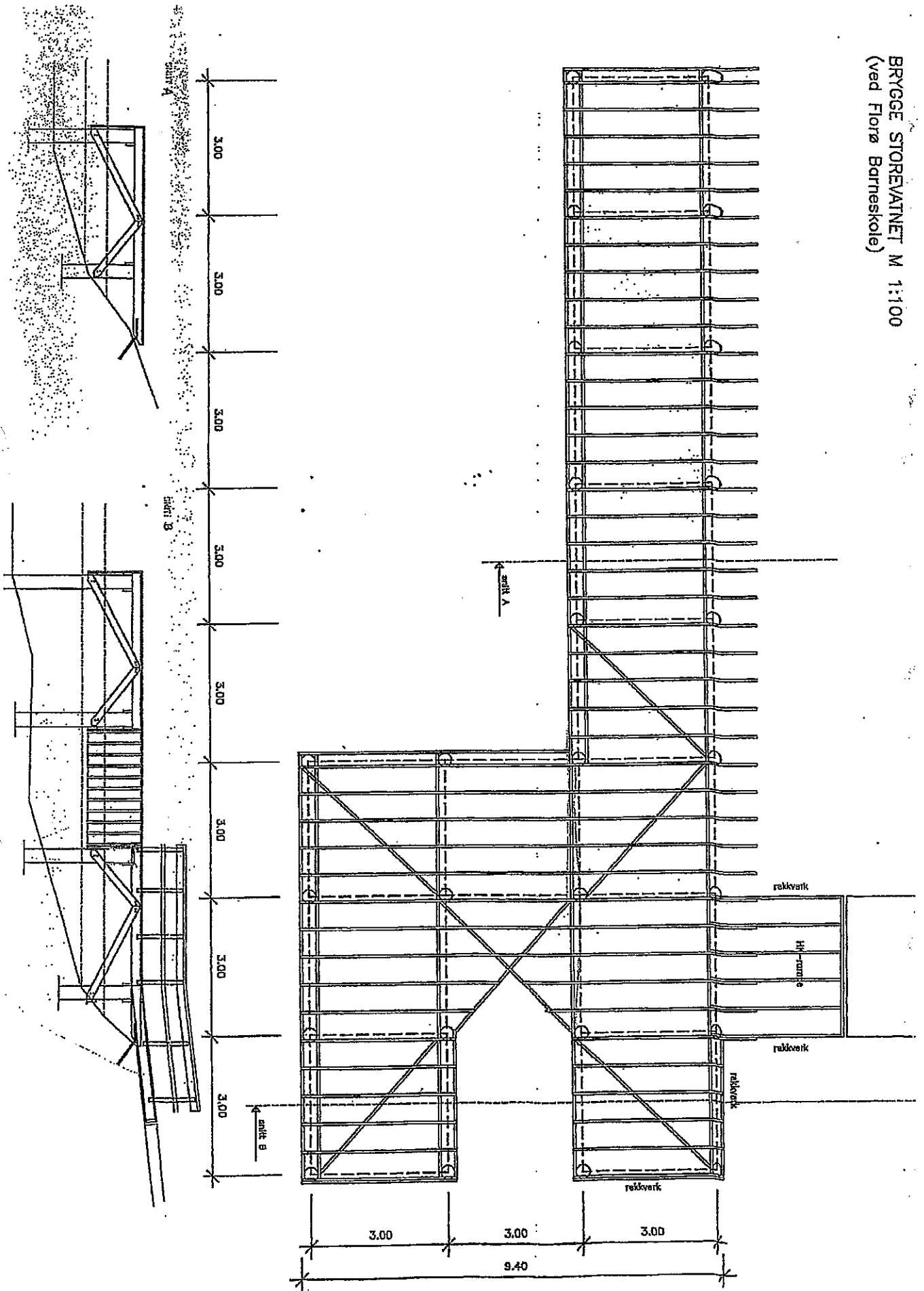
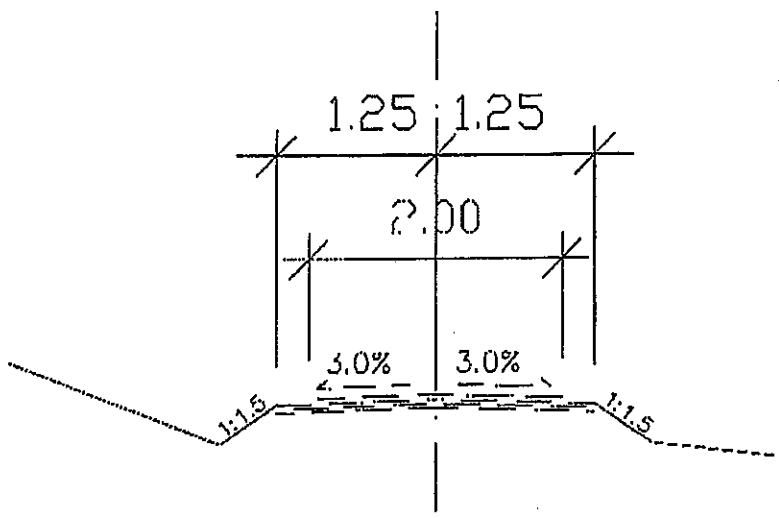

ILLUSTRATION: PAGE 06
ACTIVITIES CENTER

BRYGGE STOREVATNET M 1:100
(ved Florø Barneskole)



E4



.verrsnitt gangveg

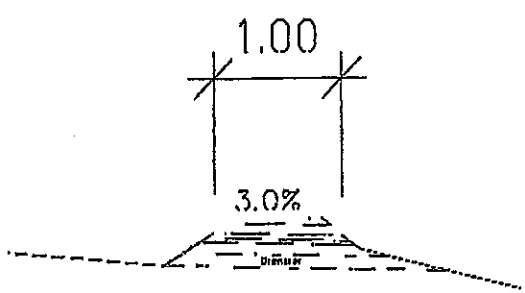

Tverrsnitt gangsti

Date	Rev.	Description	Scale	Author
		INC ENGINEERING A/S 117. 24 26 00 00 1 AK 24 26 00 00 POSTBOKS 204 401 FLOER	1:50	
Date	Drawn/checked	Approved	Party	
04.08.00			I H	
Flora kommune			Title Normalprofil Gangveg ved Slørva levet	
Client no.	Plan no.	Rev.	Drawing	
05-226	05-226			



FLORA
KOMMUNE

TEKNISK DRIFT OG
PROSJEKTLERING

Florø barneskole
v/ Elisabeth Aven

6900 FLORØ

Vår ref.
11/61-2/K1-/MABA

Dykkar ref.

Dato:
Florø: 10.01.2011

**FØREHANDSGODKJENNING - GANGSTI OG BRYGGE I
EVENTYRSKOGEN**

Viser til innsende søknad om førehandsgodkjenning frå Florø barneskole vedr. ovannemnde
prosjekt, dagett 03.01.11.
Teknisk Drift- og Prosjektleding godkjenner dei framlagde planene.

Med helsing

Reidulf Refsnes
tenesteleiar

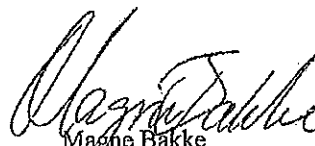
Magne Bakke
sakshandsamar

Póstadr.:
Markegata 51
6900 FLORØ

Besøksadr:
Strandgt. 43

Telefon / faks:
57 75 60 00 /
57 75 68 70

Bankgiro:
3775 07 09002

E post:
postmottak@flora.kommune.no
Org.nr. 935 473 578 MVA



FLORØ BARNESKOLE
postboks 213
6901 FLORØ
sentralbord tlf. 57 75 63 40

Florø 03.01.2011.

Finansieringsplan, med utgreiing og dokumentasjon for dei einkilde postane

Inntekter	
Flora kommune	Kr 434 800,-
Spelemidler	Kr 434 800,-
Totalt sum	Kr 869 600,-

Øyvind Knapstad
Øyvind Knapstad
Rektor

Elisabeth Aven
Elisabeth Aven
Leiar SFO



Florø 06.01.11

Stadfesting av finansiering av prosjekt gangsti og brygge i Eventyrskogen.

Med bakgrunn i budsjettvedtak for 2011 vert det med dette stadfesta at Flora kommune set av av kr 435 000,- til prosjekt gangsti og brygge i Eventyrskogen.

Med helsing

Bente Frøyen Steindal
Ordførar

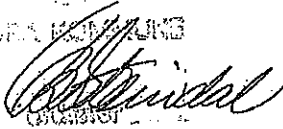
FLORA KOMMUNE

ORDFØRAR



FLORØ BARNESKOLE
postboks 213
6901 FLORØ
sentralbord tlf. 57 75 63 40

Florø 03.01.2011.

Drift og vedlikehald av gangsti og brygge i Eventyrskogen.

Florø barneskole ved rektor er ansvarlig for drift og vedlikehald av gangsti og brygge i Eventyrskogen ved Florø barneskole.

Ein forventar ein årleg kostnad på kr 5-10 000,- .

Plan for bruk

Florø barneskole er ein stor skole med 540 elevar. Uteområdet til skolen er lite i høve statens anbefaling for skolar med dette tal elevar. Florø barneskole nyttar Eventyrskogen mykje, slik den er i dag. Dersom skolen får ei brygge vil ein kunne bruke denne i undervisning i fag som natur og miljø, gymnastikk, båt- og vatnopplæring, m.m.

SFO har faste friluftsdagar i Eventyrskogen, og vil kunne få fleire aktivitetar å spele på. Florø barneskole har elles ansvar for funksjonshemma barn. Dei vil kunne nyte naturskjøne omgjevnadar, og få tilkomst heilt ned til vasskanten.

I tillegg til at Florø barneskole får utvida sin "skolegard", så er Eventyrskogen eit friområde til fri nytte for ålmenta. Eventyrskogen er så sentrumsnært at den vil vere med på å gi byens innbyggjarar (funksjonsfriske, rørslehemma, barn, unge, vaksne, eldre, m.fl), ei perle til rekreasjon, leik og fiske.

Oyvind Knapstad
Oyvind Knapstad
Rektor

Elisabeth Aven
Elisabeth Aven
Leiar for SFO

2. I årleg festeavgift betalar festaren kr. 10 075 på forskott slik bortfestaren fastset. Etter forfall blir det rekna 6 pst. renter.
3. Etter utløpet av kvart 10. år av festetida kan kvar av partane — innan 2. år. — krevja regulering av festeavgifta.
Den nye festeavgifta skal fastsetjast i samsvar med tomteverdet på tidspunktet for avgiftsreguleringa med frådrag av den verdauke som festaren har tilførd tomta.
Avgiftsreguleringa kan skje ved avtale mellom partane, eller dersom avtale ikkje kjem i stand, ved lensmannsskjønn.
Dersom festeparsellen ligg i område der det på tidspunktet for avgiftsreguleringa gjeld prisføresegner om regulering av festeavgifter, skal avgiftsreguleringa skje i samsvar med nemnde prisføresegner.
4. I festet følgjer det ikkje med nokon rett utanfor eller langs med parsellen dersom det ikkje er seinveges sagt i denne avtalen.
5. ~~Denne byggesaken på festeparsellen innan 3 år etter at denne avtalen er godkjend.~~
6. Utgifter i samband med inngjerding av festeparsellen skal svarast av festaren.
7. For skuldig festeavgift for dei tre siste åra har bortfestaren panterrett på 1. prioritet i festet og i hus eller anlegg som er eller blir oppførde på parsellen. Denne pantretten står attende for lån eller tilskott av det offentlege eller av bankar, trygdslag, pensjonsskipnader eller hypotek- og kredittforeningar, med oppstegsrett nest etter vedkomande lån eller tilskott. Etter søknad kan bortfestaren også i andre høve samtykkje i prioritetsviking for panterretten for festeavgifta.
8. Dei rettar og plikter festaren har etter denne avtalen kan med godkjenning frå bortfestaren overførast til andre.
Parsellen eller lutar av parsellen kan ikkje framleigast utan samtykke frå bortfestaren.
9. Festaren reier ut alle skattar, avgifter og andre skyldnader som kviler på eller blir lagde på parsellen, eller ein lut av dei skattar m. m. som kviler på grunneigaren tilmåta etter storleiken på parsellen. Festaren ber alle utgifter til opparbeiding av vegar/gater og anlegg av vass- og kloakkleidningar og kraft- og telefonleidningar m. v. til festeparsellen. Festaren og andre festarar av parsellar på prestegarden har ymsesidig rett til, og plikt til å finna seg i, at det blir ført fram over parsellane slike anlegg som her er nemnde i den mon dette er naudsynt av omsyn til bygging på parsellane.
10. Festaren ber alle kostnader med bortfestinga og med moglege seinare endringar i avtaletilhøvet, t. d. betaling av dokumentavgift og gebyr for tinglysing, oppmåling, pristakst o. a.
11. Festaren må syta for konsesjon dersom det trengst.

12. Dersom det blir aktuelt å taka delar av festeparsellen i bruk til anlegg av vegar/gater, vass- og kloakkleidningar, kraft- og telefonleidningar eller kablar m. v. som ikkje inngår som lekk i utbygging av parsellen, men gjeld gjennomgangs- eller overføringsanlegg, må semje om framføring av slike anlegg over festeparsellen godkjennast både av festaren og bortfestaren. Vederlag som blir gitt for framføring av slike anlegg, anten ved semje eller oreigning, skal delast slik at bortfestaren skal ha vederlag for den grunnen som går med med frådrag for den verdauke som festaren har tilført grunnen, medan festaren skal ha resten av vederlaget.
- Festaren kan krevja nedsætjing av festeavgifta i samhøve med storleiken på det arealet som går frå festeparsellen som følgje av anlegget.

13. Vesentleg mishald av føresegnene i denne avtalen frå ein av partane, gjev den andre parten rett til å heva avtalen.

Florø, 6. Desember 1976.

FLORA KOMMUNE

Ludv. Botnen

ordfører

ordfører

27 03 10 451 73

Ein stadfester med dette at
Ludvig Botnen sjølvsagt har
skrive under festeavtalen
og at han er over 21 år.

Olav Stenstøl

Olav Stenstøl, 30.09.45.365.76

Olav Stenstøl

Olav Stenstøl, 01.04.26.413.40

Sola, 25.12.1976

AVTALEN OM UTLEIE AV FESTEPARSellen
har blitt

Olav Stenstøl

Thor Rugevold



Saksgang	Møtedato	Saksnr
Prosjektkomiteen	20.06.2012	012/12
Kontrollutvalet	31.08.2012	058/12
Formannskapet	11.09.2012	083/12
Bystyret	06.11.2012	142/12

Sakshandsamar:
Hanne Anette Flugre

Arkiv: K2-Q21
Objekt:

Arkivsaknr
11/360

SLUTTRAPPORT PROSJEKT 75634 - GANG/SYKKELVEG EIKEFJORD - ETAPPE II

Kva saka gjeld:

Realisering av prosjektet med opprusting av Kyrkjebukta i Eikefjord.

FRAMLEGG TIL VEDTAK:

1. Sluttrapport og rekneskap vert godkjent slik det ligg føre.
2. Mindreforbruk, kr.1 343 054,77 vert avsett til unytta lånemidlar.

20.06.2012 PROSJEKTKOMITEEN

Røysting:

Rådmannen si tilråding vart samrøystes vedteken.

PRKO-012/12 VEDTAK:

1. Sluttrapport og rekneskap vert godkjent slik det ligg føre.
2. Mindreforbruk, kr.1 343 054,77 vert avsett til unytta lånemidlar.

11.09.2012 FORMANNSKAPET

Framlegg:

Framlegg til nytt pkt.2 frå repr.Bente Frøyen Steindal,AP:

Av mindreforbruk vert det sett av 550 000 kroner til vegskilt, busslomme og ferdigstilling av gangveg mellom Sørgardfeltet og Eikefjord barnehage i Eikefjord. Resterande sum kr. 793.054,77 vert sett av til unytta lånemidlar.

Røysting:

Punkt 1 i rådmannen si tilråding vart samrøystes vedteke.

Det vart røysta over framlegget til nytt pkt.to frå arbeiderpartiet mot rådmannen sitt framlegg pkt.2 . Arbeiderpartiet sitt framlegg fekk 4 røyster og rådmannen sitt fekk 7 røyster.

FORM-083/12 VEDTAK:

1. Sluttrapport og rekneskap vert godkjent slik det ligg føre.
2. Mindreforbruk, kr.1 343 054,77 vert avsett til unytta lånemidlar.

06.11.2012 BYSTYRET

Røysting:

Tilrådinga vart samrøystes vedteken.

BYST-142/12 VEDTAK:

1. Sluttrapport og rekneskap vert godkjent slik det ligg føre.
2. Mindreforbruk, kr.1 343 054,77 vert avsett til unytta lånemidlar.

Terje Heggheim
Rådmann

Reidulf Refsnes
Tenesteleiar

Innleiing:

Eikefjord Grendalag har i samarbeid med Mesta AS og Flora kommune klart å få realisert prosjektet med opprusting av Kyrkjebukta i Eikefjord.

Flora Kommune har prosjektert arbeidet med plan for etablering av fortau langs fylkesvegen frå Eikefjord sentrum til Eikefjord barnehage, inkludert tekniske anlegg for VA og kablar.

Prosjektet bestod av bygging av om lag 1900m VA - grøfter inklusive kummar og leidningar, ca 600m fortau, 2.stk. pumpestasjonar for spillvatn, reinseanlegg for spillvatn med tilhøyrande utsleppsleidningar, kabelgrøft og veglys.

Anbodskonkurranse for prosjektet vart gjennomført:

- Av 4 påmeldte entreprenørar etter prekvalifisering, var det berre 2 entreprenørar som leverte inn pris.
- I Bystyrevedtak 108/05 vart det Firma Røyseth Maskin AS som vart tildelt entreprise på bygging av fortau og VA – anlegg i Eikefjord. Dei var lågaste anbydar.

Avtaler med private grunneigarar vart handsama i eiga sak.

Det vart inngått avtale med SFE om deltaking i kabelgrøft før arbeidet vart satt i gang.

Vurdering:

Prosjektet er utført i tråd med politisk vedtak.

Økonomiske konsekvensar:

Prosjektet hadde ein netto kostnad på kr.16.156.945,23.

Godkjent økonomisk ramme for prosjektet er kr.17.500.000,-

Prosjektet hadde såleis eit mindreforbruk på kr.1.343.054,77 i forhold til budsjettet.

Prosjektet er i si heilheit lånefinansiert.

Prenta/uprenta vedlegg:

Nr	T	Dok.dato	Til/Frå	Tittel	Vedlagt (x)
1	U	10.02.2011	Kommunerevisjonen i Ytre Sogn og Sunnfjord	Prosjekt 75634 - Gang/Sykkelveg Eikefjord - Etappe II	
2	I	11.02.2011	Kommunerevisjonen i Ytre Sogn og Sunnfjord	Førebels revisjonsuttale - sluttrapport/ -rekneskap for prosjekt 75634 - Gang/Sykkelveg Eikefjord - Etappe II	
4	I	25.06.2012	Kommunerevisjonen Ytre Sogn og Sunnfjord	Revisjonsuttale - sluttrekneskap og sluttrapport Prosjektnr. 75634 - gang/sykkelveg Eikefjord - etappe II	
5	I	03.09.2012	SEKOM-sekretariat	058/12 Prosjektrekneskap - sluttrekneskap og sluttrapport - prosjekt nr 78634 gang og sykkelveg Eikefjord etappe 2	

Utskrift til:

- Kryss Revisjon
- Kontrollutvalet
- Sakshandsamar m/saka

SEKOM-sekretariat

Sekretariat for dei kommunale kontrollutvala i Askvoll, Bremanger, Eid, Fjaler, Flora, Førde, Gaular, Gløppen, Gulen, Hornindal, Hyllestad, Jølster, Naustdal, Solund og Stryn

Flora kommune
Postboks 13
6901 FLORØ

Førde, 26.10.2012

Dykkar ref.:

Vår ref.: At

Jnr.: 459/12

Arkiv: Flora

OVERORDNA ANALYSE – SVAR TIL REVISOR

I kontrollutvalsmøtet i Flora 25.10.12 vart det under sak 073/12 «Oppfølgingsliste 7-2012 Flora» stilt spørsmål om kva tid overordna analyse vil bli presentert for kontrollutvalet. Etter diskusjon rundt spørsmålet gjorde kontrollutvalet følgjande vedtak:

- *Kontrollutvalet ber rådmannen svare KRYSS revisjon på spørsmål i samband med overordna analyse.*
- *Kontrollutvalet ber om svar på kva tid rådmannen kan svare innan 1. november 2012.*
- *Det skal gå kopi av brevet frå kontrollutvalet til rådmannen til ordførar og revisor.*

Overordna analyse er eit sentralt dokument for kontrollutvalet. Dokumentet skal vere grunnlag for utarbeiding av plan for forvaltningsrevisjon og vidare arbeid med forvaltningsrevisjon i kommunen. Kontrollutvalet gjorde i sak 078/11 8.12.2011 vedtak om å tinge overordna analyse frå KRYSS revisjon. Overordna analyse er enno ikkje levert, og kontrollutvalet har fått opplyst frå KRYSS revisjon at årsaka til dette er at rådmannen ikkje har svart på spørsmål KRYSS revisjon har stilt rådmannen i arbeidet med saka.

I forskrift om kontrollutval i kommunar og fylkeskommunar av 15. juni 2004 går det fram at kontrollutvalet skal sjå til at det årleg vert gjennomført forvaltningsrevisjon i kommunen. Kontrollutvalet skal minst ein gong i valperioden og seinast innan utgangen av året etter at kommunestyret er konstituert utarbeide ein plan for gjennomføring av forvaltningsrevisjon. Planen skal vedtakast av kommunestyret. Denne planen skal baserast på ein overordna analyse av kommunen ut frå risiko- og vesentlegheitsvurderingar med sikte på å identifisere trongen for forvaltningsevisjon på dei ulike områda i kommunen.

Plan for forvaltningsrevisjon bør etter lova vere vedteken seinast innan utgangen av 2012. Kontrollutvalet ber om at rådmannen svarar på spørsmåla KRYSS revisjon har i samband med

Postadresse	Kontoradresse	E-post	Telefon	Telefaks	Org nr.	Bankgiro
Postboks 338 6802 FØRDE	Hafstadvegen 21	post@sekom.no	57 82 22 90 At 976 15 363 At 57 82 02 00 VØ 951 39 762 VØ	57 72 20 10	987 631 554	3705.08.32571

SEKOM-sekretariat

Sekretariat for dei kommunale kontrollutvala i Askvoll, Bremanger, Eid, Fjaler, Flora, Førde, Gaular, Gloppen, Gulen, Hornindal, Hyllestad, Jølster, Naustdal, Solund og Stryn

overordna analyse, og om at det innan 1. november 2012 vert gjeve tilbakemelding om kva tid KRYSS revisjon kan få dei opplysningane det er bede om.

For kontrollutvalet

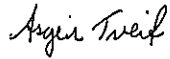

Asgeir Tveit

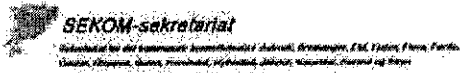

Kopi: Ordfører, rådmann og KRYSS revisjon

Postadresse	Kontoradresse	E-post	Telefon	Telefaks	Org nr.	Bankgiro
Postboks 338 6802 FØRDE	Hafstadvegen 21	post@sekom.no	57 82 22 90 At 976 15 363 At 57 82 02 00 VØ 951 39 762 VØ	57 72 20 10	987 631 554	3705.08.32571

SM 54-12

Tveit Asgeir

Fra: Schei Arne <Arne.Schei@flora.kommune.no>
Sendt: 1. november 2012 09:31
Til: Tveit Asgeir
Kopi: Heggheim Terje
Emne: Rapport om eigarskapskontroll - svar på purring

Til SEKOM-sekretariat v/ Asgeir Tveit.

Viser til e-post datert 12. oktober d.å. som gjeld Flora bystyre sine merknader til og oppfølging av rapport om eigarskapskontroll i Alarmsentralen Sogn og Fjordane IKS.

Rådmannen vil først vise til svar som vart gitt munnleg i siste kontrollutvalsmøte i høve framdrifta når det gjeld eigarskapsmeldinga.

Rådmannen tek elles sikte på å legge fram ei sak om dette til det første bystyremøtet i 2013.

etter fullmakt.

Med helsing

Arne Schei
Administrasjonskonsulent
Organisasjon og personalavd.
Strandgata 30, 6900 Florø
Telefon: 57756212

Tveit Asgeir

Fra: Tveit Asgeir
Sendt: 1. november 2012 09:16
Til: 'terje.forde@kryssrevisjon.no'
Kopi: Holme Bjarne (bjarne.holme@flora.frp.no); Hovland Berit Karin (bho@lottstift.no); Jacobsen Einar (Einar.jacobsen@eninvest.net); Jansen Gunn (gjan@online.no); Mikalsen Bjørg (b-jmi@online.no); Myrvollen Ingvar T (sfj@hoyre.no); Richter Eva Irene (eva.richter@eninvest.net); Ryland Henning (heryland@online.no); Thorgaard Sture (sture@thorgaard.org)
Emne: VS: Svar frå rådmannen om overordna analyse

Vidare sender svar frå Flora kommune om kva tid det kan svarast på overordna analyse.

Mvh asgeir tveit

Fra: Schei Arne [mailto:Arne.Schei@flora.kommune.no]

Sendt: 1. november 2012 08:38

il: Tveit Asgeir

Kopi: Heggheim Terje

Emne: Svar frå rådmannen om overordna analyse

Til SEKOM-sekretariatet v/ Asgeir Tveit

Viser til brev datert 26. oktober d.å. der de viser til vedtak i kontrollutvalet (sak 073/12) der kontrollutvalet ber rådmannen svare på spørsmål frå KRYSS-revisjon om overordna analyse.

Rådmannen i Flora melder med dette ifrå om at han tek sikte på å svare KRYSS-revisjon på spørsmål som gjeld overordna analyse innan utgangen av 2012.

Etter fullmakt.

Med helsing

Arne Schei

Administrasjonskonsulent
Organisasjon og personalavd.
Strandgata 30, 6900 Florø
Telefon: 57756212

078/12 PLAN FOR SELSKAPSKONTROLL - FLORA KOMMUNE

Sakshandsamar: Vidar Øvrebø. SEKOM- sekretariat
Dato: 21.11.2012

Utval	Dato	Utv.- Saksnr.	Status	Vedtaks- organ
Kontrollutvalet	30.11.2012	78/12	-	Nei
Formannskap	-	-	-	Nei
Bystyret	-	-	-	Ja

Saksvedlegg

- Dokumentet "Plan for selskapskontroll Flora kommune 2012 – 2016" med vedlegg.

Andre dokument i saka (ikkje vedlagt):

Kommunelova.

Forskrift om kontrollutval i kommunar og fylkeskommunar av 15.06.2004.

Tilråding frå sekretariat til kontrollutvalet:

- Planen for selskapskontroll i Flora kommune for perioden 2012 – 2016 vert godkjent.

Kontrollutvalet si tilråding til bystyret:

PLAN FOR SELSKAPSKONTROLL - FLORA KOMMUNE

Sakshandsamar: SEKOM-sekretariat v/Vidar Øvrebø

Innleiing – Kva saka gjeld

Det skal lagast plan for kontroll av selskap Flora kommune eig 100% av eller er medeigar i for valperioden 2012 – 2015.

Saksopplysningar:

Det vert vist til utkast til plan for selskapskontroll for Flora kommune for utfyllande opplysningar.

Etter forskrift om kontrollutval i kommunar og fylkeskommunar, skal det lagast plan for selskapskontroll for valperioden innan 31.12. året etter kommunevalet, altså innan 31.12.2012. Kommunestyret skal vedta planen etter innstilling frå kontrollutvalet.

Selskapskontroll kan delast i to kategoriar:

1. Eigarskapskontroll inneber hovudsakleg å kontrollere at den som utøver eigarskapen for kommunen gjer dette i samsvar med gjeldande lover og reglar og i samsvar med kommunestyret sine vedtak og føresetnader.
2. Forvaltningsrevisjon inneber å gå inn i selskapet å sjå på økonomi, produktivitet, måloppnåing og verknad av vedtak og føresetnader.
3. Kommunelova § 80 gjev også heimel for at kontrollutvalet og kommunen sin revisor kan gjere undersøkingar. Dette treng då ikkje nødvendigvis vere eigarskapskontroll og forvaltningsrevisjon.

Eigarskapskontroll er etter § 77 pkt. 5 i kommunelova obligatorisk for alle selskap kommunen er medeigar i sjølv om desse ikkje er 100% kommunalt eigde.

Kva selskap ein kan gjennomføre forvaltningsrevisjon i avgrensar seg i §80 i kommunelova ved at kontrollutvalet og kommunen sin revisor berre har innsynsrett i selskap som er 100% kommunalt eigde. Det er likevel ikkje til hinder at ein kan be ikkje kommunale eigarar om å få innsynsrett. I aksjeselskap der den kommunale eigardelen er 2/3 eller meir, kan dei kommunale eigarane gjennom vedtektsendring opne for fullt innsyn.

Kontrollutvalet skal i denne saka gje innstilling om plan for selskapskontroll. Kommunestyret gjer vedtak etter innstillinga frå kontrollutvalet.

Sekretariatet sine vurderingar:

PLAN
FOR
SELSKAPSKONTROLL

2012 -2016



INNHALDSLISTE

1. Bakgrunn

2. Innholdet i selskapskontrollen

Heimel

Innsynsrett

Kva består selskapskontroll i

Organisasjonsformer for kommunale verksemder

Kommunale føretak

Interkommunalt samarbeid

Interkommunalt samarbeid, eige rettssubjekt

Vertskommunesamarbeid

Interkommunalt selskap

Aksjeselskap(AS)

AS/ASA – deleigd av kommunale aktørar

Samvirkeforetak ((SA)

Stifting

Val av organisasjonsform

3. Formålet med selskapskontroll

Eigarskapskontroll

Forvaltningsrevisjon

Undersøkingar

4. Kommunen si oppfølging av selskap

Eigarskapsstrategi for selskap Flora kommune eig eller er medeigar i.

5. Gjennomføring, rapportering og oppfølging av kontrollen

Gjennomføring – retningsliner

Rapportering

Oppfølging

Vedlegg:

Oversikt over selskap Flora kommune eig eller er medeigar i:

Dokument ikkje vedlagt:

Kommunestyresak 030/12 Rapport om eigarskapskontroll – alarmsentralen Sogn og Fjordane IKS – Flora kommune.

1. Bakgrunn

Kommunane har i lang tid gjort meir og meir bruk av fristilte organisasjonsmodellar. Denne utviklinga har ført til meir kompleks organisering av den kommunale verksemda. Dette inneber utfordringar når det gjelder styring, og det reiser spørsmål knyta til kontroll og tilsyn.

Kommuneloven kapittel 12 omhandlar internt tilsyn, kontroll og revisjon i kommunar og fylkeskommunar. Kommunal- og regionaldepartementet har laga forskrifter om kontrollutval i kommunar og fylkeskommunar og Forskrift om revisjon i kommunar og fylkeskommunar. Lova og forskriftene inneheld reglar vedkomande kontroll med forvaltninga av kommunen sine interesser i selskap m.m.

Kommunal og regionaldepartementet har i Prop. 119 L foreslått ein del endringar i kommunelova som også omfattar kontroll med selskap. Endringsforslaga er innarbeida i plandokumentet.

2. Innhaldet i selskapskontrollen

Heimel

Heimel for selskapskontroll er kommuneloven (KL) § 77 nr 5, som fastset at kontrollutvalet skal «påse at det føres kontroll med forvaltningen av kommunens (...) ineresser i selskaper m.m., jf tilsvarende formulering i § 13 første lekk i forskrift om kontrollutvalg i kommuner og fylkeskommuner (FK). Etter § 13 andre lekk skal det «minst ein gang i valperioden utarbeides plan for gjennomføring av selskapskontroll. Dette skal skje senest innen utgangen av året etter at kommunestyret er konstituert». Tredje ledd fastset at kommunestyret vedtek planen.

Innsynsrett

KF § 13 må sjåast i samanheng med KL § 80 som regulerer kontrollutvalet og den som utfører selskapskontrollen sin innsynsrett i selskap. Kommunal- og regionaldepartementet har foreslått endring i § 80 og den vil då lyde slik:

« I interkommunale selskaper etter lov 29. januar 1999 nr. 6, i interkommunale styrer etter § 27 og i aksjeselskaper der en kommune eller fylkeskommune alene eller sammen med andre kommuner, fylkeskommuner eller interkommunale selskaper direkte eller indirekte eier alle aksjer, har kommunens eller fylkeskommunens kontrollutvalg og revisor rett til å kreve de opplysninger som finnes påkrevd for deres kontroll, så vel fra selskapets daglige leder som fra styret og den valgte revisor for selskapet. I den utstrekning det finnes nødvendig, kan kontrollutvalget og kommunens revisor selv foreta undersøkelser i selskapet.

Kommunestyret eller fylkestinget kan fastsette regler om kontrollutvalgets og revisors kontroll med forvaltningen av kommunens eller fylkeskommunens interesser i selskapet og herunder fastsette hvilke dokumenter mv. som skal sendes kommunens eller fylkeskommunens kontrollutvalg og revisor.

Kontrollutvalget og kommunens eller fylkeskommunens revisor skal varsles og har rett til å være tilstede på selskapets generalforsamling, samt møter i representantskap og tilsvarende organ.»

Kva består selskapskontroll i

Selskapskontroll kan delast i tre delar, eigarskapskontroll (obligatorisk), forvaltningsrevisjon (frivillig) og undersøkingar (frivillig).

Selskapskontroll (kommuneloven § 77 nr. 5)	Obligatorisk eigarskapskontroll: Kontroll med forvaltinga av kommunens eigarinteresser i selskap.
	Valfri forvaltningsrevisjon: Systematiske vurderingar av økonomi, produktivitet, måloppnåing og verknader ut frå kommunestyret eller fylkestinget sine vedtak og føresetnader.
	Undersøkingar Kommunelova § 80 gir også heimel for at kontrollutvalet og kommunen sin revisor kan gjere undersøkinga. Dette treng då ikkje nødvendigvis vere eigarskapskontroll og forvaltningsrevisjon.

Figur 1: Modell som viser kva som inngår i omgrepet selskapskontroll

I figuren under er skissert ein modell for selskapskontroll:

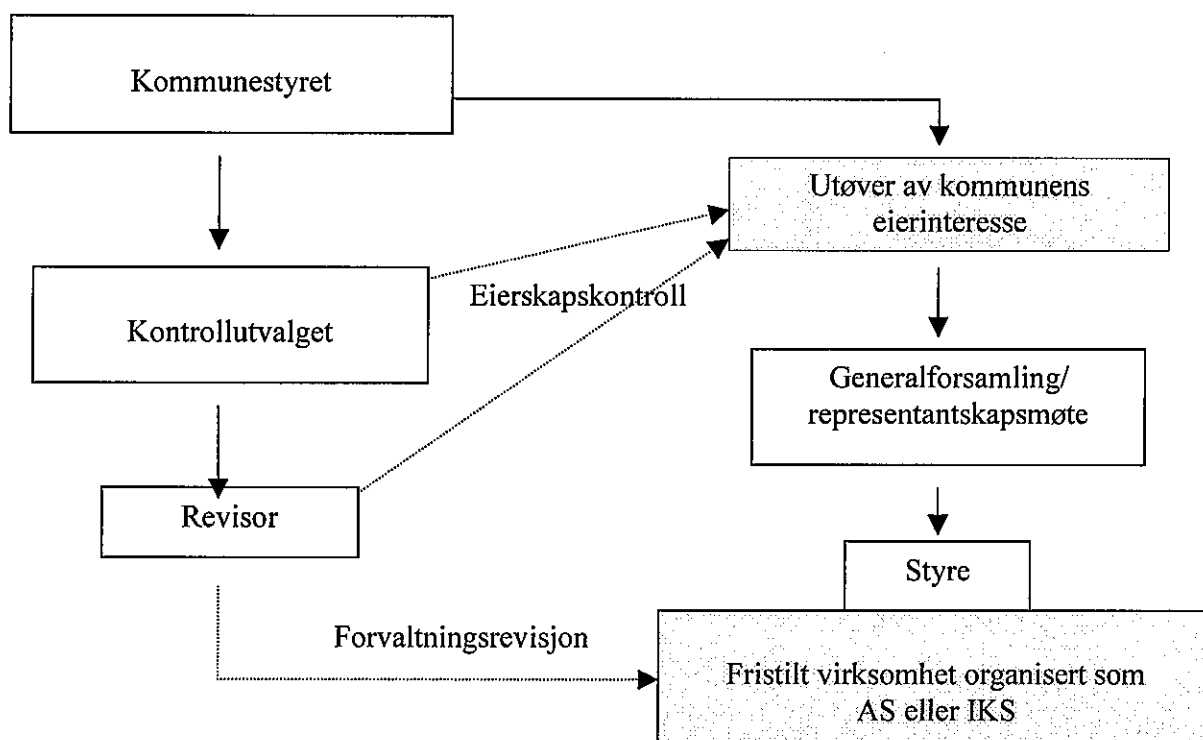

Figur 2: Modell for selskapskontroll

Organisasjonsformer for kommunale verksemder

Det kan vere ulike **grunnar** til at kommunar opprettar eller går inn i selskap:

- effektivisering av drifta
- klarare ansvarsforhold
- trong for å samarbeide med andre om tenesteproduksjon
- investering med tanke på økonomisk profitt
- investering pga. samfunnsansvar (for eksempel å sikre arbeidsplassar) og/eller for å støtte den tradisjonelle etatsordninga.

Organisasjonsform, lovheimel m.m:

1. Kommunale føretak. KL kap 11.

Er eit forvaltningsorgan. Kommunen kan avgjere at utvalde tenestområde kan organiserast som kommunalt føretak. Føretaket er framleis ein del av kommunen. Kommunen er eigar og kommunestyret er eigarorgan. Kontrollutvalet har generelt tilsyn og kan utføre forvaltningsrevisjon. Kontrollutvalet har fullt innsynsrett etter KL § 77 nr 7.

2. Interkommunalt samarbeid. KL § 27.

Er eit forvaltningsorgan. To eller fleire kommunar kan opprette eit eige styre til å løyse felles oppgåver. Kommunen er eigar og kommunestyret er eigarorgan. Kontrollutvalet har generelt tilsyn og kan utføre forvaltningsrevisjon. Kontrollutvalet har fullt innsynsrett etter KL § 77 nr 7, dersom det ikkje er eige rettssubjekt.

3. Interkommunalt samarbeid. KL § 27. Eige rettssubjekt

To eller fleire kommunar kan opprette eit eige styre til å løyse felles oppgåver. Samarbeidsavtale/vedtektene seier kva fullmakter styret har. Kommunen er eigar og styret eigarorgan. Kontrollutvalet har generelt tilsyn og kan utføre selskapskontroll (både eigarskapskontroll og forvaltningsrevisjon. Kontrollutvalet har fullt innsyn eller KL. § 80 (etter forslag om endring i kommuneloven).

4. Vertskommunesamarbeid. KL §§ 28a, 28b og 28c.

Er eit forvaltningsorgan. Ein kommune overlet utføringa av lovpålagde oppgåver til ein vertskommune. Kommunen er eigar og kommunestyret er eigarorgan. Kontrollutvalet har generelt tilsyn og kan utføre forvaltningsrevisjon. Kontrollutvalet har fullt innsynsrett etter KL § 77 nr 7 (Gjeld vertskommunen).

5. Interkommunalt selskap (IKS). IKS- loven.

Dette er eit eige rettssubjekt som er regulert av IKS-lova. Eit IKS er eit selskap der berre kommunen kan delta, men det er rettsleg og økonomisk åtskild frå deltakarkommunane. Kommunen er eigar. Representantskapet er eigarorgan. Kontrollutvalet har generelt tilsyn. Selskapskontroll kan omfatte både eigarskapskontroll og forvaltningsrevisjon. Kontrollutvalet har fullt innsyn etter KL § 80.

6. Aksjeselskap (AS) – heileigd av kommunale aktørar og. Aksjeloven.

Er eige rettssubjekt.

Kommunen er eigar. Generalforsamlinga er eigarorgan.

Kontrollutvalet har generelt tilsyn. Selskapskontroll kan omfatte både eigarskapskontroll og forvaltningsrevisjon.

Kontrollutvalet har fullt innsyn etter KL § 80.

7. AS/ASA – deleigd av kommunale aktørar. Aksjeloven og allmennaksjeloven.

Er eige rettssubjekt.

Kommunen og private aktørar er eigar. Generalforsamlinga er eigarorgan.

Kontrollutvalet har generelt tilsyn. Selskapskontrollen kan omfatte

eigarskapskontroll, og forvaltningsrevisjon etter samtykke om innsyn.

Innsyn må avtalast eller baserast på opne kjelder.

8. Samvirkeforetak (SA). Samvirkeoven.

Er eige rettssubjekt. Samvirkeforetaket er ei samanslutning med hovudføremål å fremje dei økonomiske interessene til medlemmene ved at desse deltek i verksemda til føretaket, som forbrukarar, leverandørar eller liknande.

Medlemene er eigarar. Årsmøtet er eigarorgan.

Kontrollutvalet har generelt tilsyn. Selskapskontroll (eigarskapskontroll, og forvaltningsrevisjon etter samtykke om innsyn).

Innsyn må avtalast eller baserast på opne kjelder.

9. Stifting. Stiftelsesoven.

Eige rettssubjekt. Med stifting blir det foreslått at ein formuesverdi er stilt til rådvelde for eit bestemt føremål av ideell, humanitær, kulturell, sosial, utdanningsmessig, økonomisk eller annan art. Når stiftinga er oppretta, har opprettaren ikkje lenger rådvelde over formuesverdien som er overført stiftinga

Det er ingen eigarar. Stiftingar er sjøelveigande.

Kontrollutvalet har ingen tilsyn, utan at det er avtala.

Innsyn må avtalast eller baserast på opne kjelder.

Val av organisasjonsform

Kommunal- og regionaldepartementet seier i Kontrollutvalsboka bl.a:

«Organisasjonsform bør veljast med utgangspunkt i kva oppgåver som skal utførast og føremålet kommunen har med selskapsablinga. Val av organisasjonsform har også konsekvensar for korleis kommunen kan styre og gjennomføre kontroll og tilsyn med selskapa. Dette er viktige omsyn som kommunestyret må tenkje gjennom når dei tek stilling til korleis den kommunale verksemda skal organiserast. Dette er eit tema som også eigarskapsstrategien for kommunen bør omtale.

Kontrollutvalet skal fylgje med på sakene i kommunestyret knytte til etablering av selskap. Og sjå etter om kontroll - og tilsynskonsekvensane er vurderte.»

3. Formålet med selskapskontroll

Selskapskontroll er eit middel for å sjå til at forvaltninga av kommunen sine eigarinteresser fungerer tilfredsstillande i samsvar med kommunestyret sine vedtak og føresetnader og i samsvar med aktuelle lover og reglar.

Eigarskapskontroll

Formålet med eigarskapskontroll er å kontrollere om den som utøve kommunen sine eigarinteresser, utøve mynde slik det fastsett i den aktuelle verksemdlova, samt tek i vare kommunen sine interesser i samsvar med kommunestyret sine vedtak og føresetnader.

Eigarskapskontroll avgrensar seg til ei vurdering av om eigarane har etablert tilfredsstillande ramme for styring, og at verksemda faktisk opererer i tråd med formålet. Ei materiell vurdering av selskapet si organisering, drift og funksjon fell difor utanfor denne kontrollen.

Forvaltningsrevisjon

Ved behov kan det også gjennomførast forvaltningsrevisjon av selskap. I eit selskap med statlege eller private eigarinteresser må dette – om ikkje anna er avtala mellom eigarane, skje med utgangspunkt i opne kjelder, fordi innsynsretten etter KL § 80 gjeld.

Formålet med forvaltningsrevisjon vil vere å gjennomføre systematiske vurderingar av økonomi, produktivitet, måloppnåing og verknader ut frå kommunestyret sine vedtak og føresetnader. Ein slik revisjon vil såleis ha fokus på sjølve aktiviteten og resultat i selskapet.

Undersøkingar

Undersøkingar kan også gjennomførast, og kan vere aktuelt dersom det viser seg behov for å sjå på eller sjekke opp i mindre eller spesielle tilhøve utan at ein treng å gjennomføre ein forvaltningsrevisjon, med ei formelle reglar som då fylgjer. I eit selskap med statlege eller private eigarinteresser må dette – om ikkje anna er avtala mellom eigarane, skje med utgangspunkt i opne kjelder, fordi innsynsretten etter KL § 80 gjeld også her.

4. Kommunen si oppfølging av selskap

Ein eigarskapskontroll i eit kommunalt eigd selskap vil vere basert på avtalen mellom kommunen og selskapet, på selskapets vedtekter og kommunen sin strategi i selskapet.

Kontrollen vil også basere seg på lov om interkommunale selskap for IKS, aksjelova for AS eller andre lover gjeldande for det aktuelle selskapet som er gjenstand for selskapskontroll.

Kontrollutvalet gjennomførte i 2010 eigarskapskontroll inn mot Alarmsentralen Sogn og Fjordane IKS.

Kontrollutvalet handsama rapporten i møte 30.11.2010 og gav følgjande tilråding til bystyret:

- Kontrollutvalet viser til rapporten etter eigarskapskontroll i Alarmsentralen Sogn og Fjordane IKS frå SEKOM-sekretariat datert 22.11.2010.
- Det vert vist til konklusjonane og tilrådingane i rapporten.
- Kontrollutvalet viser til Forskrift om kontrollutval i kommunar og fylkeskommunar § 15, 2. ledd og sender rapporten over til kommunestyret for handsaming.
- Kontrollutvalet tilrår at Flora kommune lagar ei eigarmelding gjeldande for alle selskap kommunen eig eller er medeigar i.
- Kontrollutvalet tilrår at Flora kommune legg KS Eigarforum sine tilrådingar til grunn for sitt utøvande eigarskap.

Bystyret handsama rapporten i møte 13.03.12 og gjorde følgjande vedtak:

- Saka vert teken til vitande.
- Bystyret ber om at det vert lagt fram ei sak om utarbeiding av eigarskapsmelding, der bystyret får høve til å definere innhald og framdriftsplan.

Dette vedtaket er enno ikkje effektuert.

Det er derfor enno ikkje utarbeidd ei meir formalisert oppfølging av eigarinteresser i selskap Flora kommune eig eller er medeigar i, slik tilrådinga i rapporten indikerte at ein burde gjere.

Ein evt. kontroll må derfor vere basert på dei andre faktorane som er nemnde ovanfor.

5. Gjennomføring og rapportering av kontrollen

Gjennomføring - retningslinjer

1. Kontrollutvalet skal utføre selskapskontroller pålagde av kommunestyret (Gjeld både eigarskapskontroll, forvaltningsrevisjon og undersøkingar).
2. Kontrollutvalet skal sjå til at retningslinjer og rutinar for eigarskap og økonomiske engasjement verkar etter føresetnadane.
3. Kontrollutvalet kan sjølv avgjere om dei skal gjennomføre selskapskontrollar. Det er særleg viktig i tilfelle der vedtekne retningslinjer og økonomiske engasjement ikkje vert følgt opp.
4. Kontrollutvalet kan ut frå eigne vurderingar sjølv avgjere om det skal utførast forvaltningsrevisjon eller undersøkingar i selskap som lekk i ein selskapskontroll.
5. Kontrollutvalet får fullmakt til å fastsetje kva dokument som skal sendast kontrollutvalet (medlemene og sekretariatet), kommunen sin revisor
6. Kontrollutvalet får fullmakt til samordne utføringa av selskapskontroll med kontrollutval i andre eigarkommunar.
7. Kontrollutvalet kan fråvike fastsette retningslinjer om spesielle tilhøve skulle tilseie
Det

Rapportering

Rapporter etter gjennomført selskapskontroll skal sendast frå utførar til kontrollutvalet. Etter at kontrollutvalet har behandla rapporten skal den sendast til kommunestyret.

Kontrollutvalet rapporterer og om gjennomførte selskapskontrollar og resultatet av desse i si årsmelding.

Oppfølging

Kontrollutvalet kan om dei finn det nødvendig foreta etterkontroll av utførte selskapskontrollar, då etter same retningslinjene for gjennomføring som kjem fram framom.

ÅRSREKNESKAP 2011 FLORA KOMMUNE

Note 5 Aksjar og eigardelar i varig eie (F § 5 nr 5)

Føretak	Balanseført verdi	
	31.12.2011	31.12.2010
2214103 KLP eigenkapitalfond	13 274 464	11 846 101
2216800 Firdakraft AS	2	2
2216811 Sogn og Fjordane Energi AS	34 868 300	34 868 300
2216820 Firda Billag AS	1 447 000	1 447 000
2216842 Sunnfjordtunnelen AS	0	70 000
2216843 Kystvegutvikling AS	0	50 000
2216845 Botnaneset Industriselskap AS	100 000	100 000
2216848 Flora Næringsseigedom AS	1 000 000	1 000 000
2216850 Biblioteksentralen AL	2 400	8
2216853 Origod AS	200 000	200 000
2216854 Rovdefjordbrua	10 000	0
2217011 Fjord Travel Marketing A/S	5 000	5 000
2217015 Krokane Nærtenester A/S	100 000	100 000
2217016 Sogn og Fjordane Gjenvinning	400 000	400 000
2217020 Andelar Furuhaugane Barnehage	999 000	999 000
2217042 Florø Boligbyggelag	1	1
2217046 Ragnarrud Borettslag	800	800
2217049 Rognaldsvåg Vassverk	3 900	3 900
2217051 A/S Atløy	5 000	5 000
2217053 Firdavegen 1 AS	264 440	264 440
2217056 Sunlab AS	167 000	167 000
2217057 Sunnfjord 2020 AS	0	3 185
2217058 Flora Næringshage AS	210 000	210 000
2217059 Grovastøylen AS	204 000	204 000
2217060 DS Stavenes	10 000	10 000
2217061 Visit Fjordkysten AS	92 000	92 000
2217062 Kystvegen Måløy-Florø AS	250 000	0
Sum	53 613 307	52 045 737

079/12 OPPFØLGINGSLISTE 8-2012 FLORA

Sakshandsamar: Asgeir Tveit. SEKOM- sekretariat
Dato: 21.11.2012

Utval	Dato	Utv.- Saksnr.	Status	Vedtaks- organ
Kontrollutval	30.11.2012	079/12	-	Ja
Formannskap		-	-	
Kommunestyre		-	-	

Saksvedlegg.

- Oppfølgingsliste 8-2012 Flora.

Andre dokument i saka (ikkje vedlagt):

Forskrift om kontrollutval i kommunar og fylkeskommunar.

Tilråding frå sekretariat til kontrollutvalet:

- Oppfølgingsliste 8-2012 Flora vert teken til vitande.

KONTROLLUTVALET SITT VEDTAK:

Saksutgreiing

OPPFØLGINGSLISTE 8-2012 FLORA

Sakshandsamar: SEKOM-sekretariat v/Asgeir Tveit

Innleiing – Kva saka gjeld

Saksoppfølging.

Saksopplysningar:

Etter forskrift om kontrollutval i kommunar og fylkeskommunar § 20 2. ledd skal sekretariatet bl.a. sjå til at utvalet sine vedtak vert sett i verk.

Sekretariatet har også som oppgåve å følgje opp saker som vert tekne opp i kontrollutvalet. Dette kan vere saker, orienteringar og andre spørsmål som har vore handsama i kontrollutvalet, og som krev vidare handling.

Vedlagt følgjer ajourført oppfølgingsliste pr. 21.11 2012.

Lista vil bli oppdatert fortlaupande og lagt fram for kontrollutvalet i kvart møte.

Etterkvart som saker vert avslutta, vert dei tekne ut av lista.

Saker som kontrollutvalet ønskjer nærare utgreiing om eller undersøkt, kan takast opp i møtet for evt. oppføring på lista.

Sekretariatet sine vurderingar:

Oppfølgingsliste 8-2012 – Flora.

Status saker handsama og spørsmål tekne opp i kontrollutvalet i Flora kommune

I kontrollutvalsmøte 29.02.2008 vedtok kontrollutvalet at det fortløpande skulle hentast inn status i saker som det har handsama. Dette er andre statusrapport. Saker som er avslutta vil ikkje kome med på neste statusrapport.

Saker som er tekne opp	Dato	Merknad	Status
011/09 Tiltak - kontrollutvalsarbeid	31.03.09		31.03.09 Vedtak KU – gjennomfør. Orientering frå etatane, Orientering frå revisor Tilsynsrapportar Tertialrapportar Kvalitetsrapportar vedr Flora.
Sak 078/11 Overordna analyse.	08.12.11		08.12.11 Vedtak KU – Tinge hjå KRYSS. 26.10.12 Brev til Flora kom om å svare kryss 01.11.12 Svar frå Flora. 01.11.12 Svar vidares til kryss.
051/12 Forvaltningsrevisjonsrapport – Sjølvkostberekningar VAR-sektoren	23.05.12	Kommunestyret sine merknader til rapporten skal følgjast opp av kontrollutvalet	23.05.12 Tilråding til bst. 24.05.12 s. bst 04.09.12 Vedtak bst sak 123/12
058/12 Prosjektrekneskap – sluttrekneskap og sluttrapport prosjekt nr 78634 Gang og sykkelveg Eikefjord etappe 2	31.08		31.08.12 Uttale til bst. 03.09.12 s bst 06.11.12 Vedtak bst sak 142/12.
060/12 Oppfølging bystyret sine merknader til rapport eigarskapskontroll Alarmsentralen Sogn og Fjordane IKS – Flora kommune – eigarskapsstrategi.	31.08		31.08.12 Vedtak KU – Kontrollutvalet ber rådmannen om ei skriftleg orientering om korleis ein ligg an i høve til å effektuere bystyret sitt vedtak i sak 030/12 Rapport om eigarskapskontroll – Alarmsentralen i Sogn og Fjordane IKS – Flora kommune. 05.09 .12Brev frå sekom til Florar kommune. 12.10.12 Purring på svar på brev av 05.09.12 01.11.12 Svar frå kommunen om at arbeidet startar etter budsjettarb.
062/12 Eventuelt	31.08.12		31.08 Vedtak KU – -I samband med at kontrollutvalet legg fram årsmeldinga til bystyret, bør leiari for kontrollutvalet samstundes gje ei generell orientering om kontrollutvalet sine oppgåver og ansvar, som er utleia av § 77 i kommunelova med tilhøyrande forskrift.
67/12 Godkjenning innkalling og sakliste	25.10.12		25.10.12 Vedtak KU – Godkjent
68/12 Orientering om og omvising ved Flora ungdomsskule	25.10.12		25.10.12 Vedtak KU – Info teke til vitande.
69/12 Planar og tiltak mot mobbing ved skulane i Flora	25.10.12		25.10.12 Vedtak KU – Info teke til vitande.
70/12 Skriv og meldingar	25.10.12		25.10.12 Vedtak KU – Info teke til vitande.
71/12 Prosjektrekneskap Eikefjord Vasshandsamingsanlegg . straumaggregat – tak	25.10.12		25.10.12 Uttale til kst. 26.10.12 s. kst.
72/12 Arbeidstidsbestemmelser – Arbeisretten sin dom av 15. mail 2008.	25.10.12		25.10.12 Vedtak KU – Info teke til vitande.
73/12 Oppfølging av bystyret sine	25.10.12		25.10.12 Vedtak KU – Kontrollutvalet tek

merknader til rapport etter eigarskapskontroll i Alarmsentraen Sogn og Fjordane IKS.			info om at arb med eigarskapsmelding vil bli sett i gong straks etter at budsjettarbeidet er ferdig. 01.11.12 E-post frå Flora kommune som stadfestar info ovanfor.
74/12 Oppfølgingsliste 7-2012 – Flora.	25.10.12		25.10.12 Vedtak KU: - Ku ber rdm svare Kryss på spm i smb med oa. - Ku ber om svar på kva tid rdm kan svare innan 1. nov 2012. - Det skal gå kopi av brevet frå ku til rdm og ordf og revisor. 26.10.12 Brev til Flora kom om å svare kryss 01.11.12 Svar frå Flora. 01.11.12 Svar vidares til kryss.
75/12 Eventuelt	25.10.12		25.10.12 Vedtak KU – Nestleiar i ku orienterte om FKT-konf i Trondh i juni 2012.

Oppdatert 21.11.12.

080/12 EVENTUELT

Sakshandsamar: Asgeir Tveit. SEKOM- sekretariat
Dato: 21.11.2012

Utval	Dato	Utv.- Saksnr.	Status	Vedtaks- organ
Kontrollutvalet	30.11.2012	080/12	-	Ja
Formannskap	-	-	-	Nei
Bystyret	-	-	-	Nei

KONTROLLUTVALET SITT VEDTAK

Saksutgreiing

Saker som kontrollutvalet ønskjer å kommentere, stille spørsmål ved eller ta opp i dette møtet eller i eit seinare møte, kan gjerast her.

**081/12 PROSJEKTRKESKAP – SLUTTREKESKAP OG SLUTTRAPPORT
PROSJEKT NR 78624 TRAFIKKSIKRING 2010**

Sakshandsamar: Asgeir Tveit SEKOM- sekretariat

Dato: 29.11.2012.

Utval	Dato	Utv.- Saksnr.	Status	Vedtaks- organ
Kontrollutvalet	30.11.2012	081/12	-	Nei
Formannskap	-	-	-	Nei
Bystyret	-	-	-	Ja

Saksvedlegg:

- Revisjonsuttale frå KRYSS-revisjon datert 20.11.2012.
- Utskrift av rekneskap datert 12.09.2012.
- Sak 018/12 i prosjektkomiteen datert 07.11.2012
- Førebels revisjonsuttale frå KRYSS-revisjon datert 18.10.2012.
- Diverse vedlegg.

Andre dokument i saka (ikkje vedlagt):

- Kommunelova .
- Økonomireglement for Flora kommune.

Tilråding frå sekretariat til kontrollutvalet:

- Kontrollutvalet viser til revisjonsmelding datert 20.11.2012.
- Under føresetnad av at mindreforbruket vert omdisponert i samsvar med regelverket har ikkje kontrollutvalet merknader til at rekneskapa vert godkjent slik han ligg føre.

KONTROLLUTVALET SIN UTTALE TIL BYSTYRET :

Saksutgreiing

PROSJEKTRKESKAP – SLUTTREKESKAP OG SLUTTRAPPORT

PROSJEKT NR 78624 TRAFIKKSIKRING 2010

Sakshandsamar: SEKOM-sekretariat v/Asgeir Tveit

Innleiing – Kva saka gjeld

Det ligg føre endeleg prosjektrekneskap og sluttrapport for prosjekt nr 78624 Trafikksikring 2010. Kontrollutvalet skal i saker som gjeld sluttrekneskap for investeringsprosjekt gje uttale til sluttrapporten og sluttrekneskapen.

Saksopplysningar:

Det vert vist til rekneskapen og sluttrapporten og det som elles ligg føre av dokument i saka.

Revisjonsuttalen er datert 20.11.2012.

Prosjektrekneskapen viser ein samla kostnad på kr. 1.017.531,11. Prosjektet er budsjettert med ei råme på kr. 573.367,71. Prosjektet har også i seg refusjonar frå Statens vegvesen på kr. 544.000,-. Prosjektet har såleis eit mindreforbruk på kr. 99.836,60. Prosjektet er lånefinansiert med kr. 473.531,11.

Prosjektkomiteen har gjort vedtak om at mindreforbruket vert overført til prosjekt 78679 Trafikksikring 2012.

Revisjonsuttalane stadfester taldelen i sluttrekneskapen.

Bystyret gjer vedtak i prosjektrekneskapssaker over kr. 500.000,-, jfr. delegasjonsreglement for Flora kommune. Bystyret gjer også endeleg vedtak med omsyn til kva måte mindreforbruket skal disponerast

Sekretariatet sine vurderingar:

Sekretariatet viser til rekneskapen, revisjonsuttale og det som elles ligg føre av dokument i saka. Vi vurderer det slik at kontrollutvalet bør uttale at rekneskapen kan godkjennast slik han ligg føre under føresetnad av at mindreforbruket vert omdisponert i samsvar med regelverket.

KRYSS REVISJON

KOMMUNEREVISJONEN I
YTRE SOGN OG SUNNFJORD

Dagleg leiar/
Revisjonssjef: Terje Førde, Mobil: 99 22 92 27
terje.forde@kryssrevisjon.no
postmottak@kryssrevisjon.no
Bank: 3705.08.27845
Org. nr.: 987 608 064 MVA

Flora Bystyret
v/Ordførar
6900 Florø

Dykkar ref.: Vår ref.: Arkivkode: Journalnr.: Dokumentdato:
Kryss/flora/prosjektrek/2012/prosjekt79507 216Q80 094/2012 20.11.2012

REVISJONSUTTALE - SLUTTREKNESKAP OG SLUTTRAPPORT *PROSJEKT NR 78624 TRAFIKKSIKRING 2010.*

Rekneskapen for ovannemnde *prosjekt nr 78624 trafikkisikring 2010* har vore førelagt kommunerevisjonen i Flora kommune for gjennomsyn og kontroll.

Vi har gjennomført dei kontrollhandlingar som samsvarar med "ISRS 4400 – Avtala kontrollhandlingar". Desse er opplista nedanfor. Handlingane er utført for å bistå Flora Bystyret i vurderinga av riktigheita av økonomien i *prosjekt nr 78624 trafikkisikring 2010*

Vi vil oppsummere vårt arbeid slik:

Det ligg føre rapporteringsskjema for *prosjekt nr 78624 trafikkisikring 2010*, som viser ein total kostnad på kr 1 017 531,11. Godkjent budsjett for *prosjekt nr 78624 Trafikkisikring 2010* er jfr Budsjettvedtak i Bystyret i 2010 og i 2011 på kr 573 367,71,-. Prosjektet har og i seg refusjonar frå Statens vegvesen på kr 544 000,-. Prosjektet har såleis eit mindreforbruk i høve budsjett på kr 99 836,60. Det ligg til Flora Bystyret å disponere mindreforbruket.

Prosjektkomiteen har gjort si tilråding i PRKO-018/12. Vi vil ikkje ha merknader til at Flora Kommune tiltrer vedtak frå Prosjektkomiteen i sak PRKO-018/12.

Vi stadfester med dette at vi bl.a. har gjennomført følgjande kontrollhandlingar:

- Om prosjektrekneskapen er underskriven på vegne av kommunen
- Beskrivinga av at prosjektrekneskapen samsvarar med politisk vedtak og budsjettføresetnader.
- utgifter og inntekter som er bokført på prosjektet vedkjem prosjektet og har "tilhørigheit" til dette
- at det er korrekt handsaming av regelverk kring moms og momskompensasjonsordningane (to adskilte regelregime)
- at prosjektrekneskapen er konsistent med taldelen i dei offisielle årsrekneskapane for Flora kommune, som den byggjer på
- at rekneskapsrapporteringane er i samsvar med Flora Bystyret sine vedtak. Jfr det som er nemnt i sluttrapporten.

Vi har stadfesta taldelen i sluttrapporteringa ved vår påteikning d 20.11.2012. jfr vår førebels revisjonsuttale d.18.10.2012

Våre revisjonshandlingar mot vedkommande prosjektrekneskap for *prosjekt nr 78624 trafikkisikring 2010* vil bli innstilt så snart Flora Bystyre sitt vedtak i saka er effektivert av økonomiavdelinga i Flora kommune.

Flora 20.11.2012

KRYSS REVISJON
KOMMUNEREVISJONEN I
YTRE SOGN OG SUNNFJORD

Trine Vokuhl
Kommunerevisor I

Vedlegg:
Utskrift av rekneskap
Sluttrapport
PRKO-018/12
Kopi Førebels revisjonsuttale 18.10.2012

Kopi:
Kontrollutvalet
Rådmannen
Økonomisjef
Controller.



Flora kommune

I tillegg vart eit leskur satt opp i Nybo vegen. Dette hadde ein berekna kostnad på kr. 90 000. Frå tidlegare prosjekt vart det overført frå Statens vegvesen Kr.54 000,- til prosjekt 78624 "Trafikkrygging 2010".

Leskuret er ferdigstillt og innrapportert til Statens vegvesen.

Økonomi:

Prosjektet hadde ei vedtatt ramme på kr.573 367,71, og eit totalforbruk på kr.473 531,11. Prosjektet hadde eit mindreforbruk på kr.99 836,60.

Økonomi:

Vedtatt ramme:	Kr.573 367,71	Bystyre sak
Kalkyle eller anbudsrunder:		
Eventuell justert ramme:		Bystyre sak:
Endelige tdt. Kostnader:	Kr.473 531,11	
Avvik (-,+)	+kr.99 836,60	
Eventuell Oppfinansiering:		Bystyre sak:

Dato:

16.10.2012

Sign:

Avdelingsleder

Prosjektleder

Vedlegg: Rapport – Eitervurdering/Evaluering av prosjekt (Se egen mal M-904)

Byggekostnader for: Trafikksikring 2010

Prosjekt nr. 78624

2010 - 2011

Spesifikasjon utgifter / inntekter:

Kostnadsart:	Ar 2010	Ar 2011	Til saman:	Budsjett
Utgifter:				
230 Totalentreprisvedlikehold	378 065,94	366 190,00	744 255,94	573 367,71
270 Konsulenttjenester	70 719,00		70 719,00	0,00
290 Innebrø overføringer	91 713,36	91 547,50	183 260,86	
429 MVA-vedlegg anskaffelser	9 379,20	9 916,11	19 295,31	
500 Rentar	549 877,50	487 653,61	1 037 531,11	573 367,71
Sunn utgifter				
Inntekter:				
700 Refusjon frå staten	-350 000,00	-194 000,00	-544 000,00	
830 Overføring frå fylke	-350 000,00	-194 000,00	-544 000,00	
Sunn inntekter				
Netto utgift	199 877,50	273 653,61	473 531,11	573 367,71
Netto innsparing/mellforbruk				99 836,60

Finansiering

Ar	Rekneskap Netto utgift	Budsjetne fond	Finansiering Ukv.reserve	Lån
2010	199 877,50			199 877,5
2011	273 653,61			273 653,61
Sunn	473 531,11			473 531,11
Netto innsparing/mellforbruk				99 836,60

Løyvinger	Lån
Løyving 2010	500 000,00
Byslysesak 004/10	45 000,00
Form-07/10	42 000,00
Form-10/10	1 107,38
Form-01/11	72,56
Byslysesak 010/11	5 756,92
Form-01/11	412,00
Byslysesak 010/2011	-21 081,10
Sunn	573 367,71

FLOTA KOMMUNE
Økonomiavdelinga, 05.09.2012

Rolf Eide
Rullit Svortevik Sundt
rekneskapsjef

Tore 12.01.12
Tore



Dato: 15.11.12 Off.
Sak nr. 090/2012 Regnr.
Arkiv:
Avd.kode: 216 Q 80
Saksbehandlar: Saksnr TV.
018/12

Saksgang
Prosjektkomiteen
Kontrollutvalet
Formannskapet

Møtedato
07.11.2012

Sakshandsamar:
Hanne Anette Flugre

Arkiv: K1-216, K2-Q80 Arkivsaknr
12/1736

SLUTTRAPPORT PROSJEKT 78624 TRAFIKKSIKRING 2010

Kva saka gjeld:
Trafikksikring 2010.

FRAMLEGG TIL VEDTAK:

1. Sluttrapport og sluttregneskap vert godkjent slik det ligg føre.
2. Mindreforbruk på kr. 99 836,60 vert overført til prosjekt 78679 Trafikksikring 2012

07.11.2012 PROSJEKTKOMITEEN

Røysting:

Tilrådinga vart samrøystes vedteken.

PRKO-018/12 VEDTAK:

1. Sluttrapport og sluttregneskap vert godkjent slik det ligg føre.
2. Mindreforbruk på kr. 99 836,60 vert overført til prosjekt 78679 Trafikksikring 2012

Terje Heggheim
Rådmann

Reidulf Refsnes
Tenesteleiar

FLORA KOMMUNE	
POSTBOKSTAK	
Akkusator:	12.11.13b-3
Dato:	1 8 OKT 2012
P	5
Ulof:	AVSRT:
Saksli:	Kopi:
Vår ref:	Arbeidskode:
Kryssrevisjon/prosjekt/forebels78624	21038
Journallnr.:	Dokumentdato:
0837012	18.10.2012

Flora Kommune
Prosjektkomiteen
v/Reidulf Refsnes
6900 Florø

**FØREBELS REVISJONSUTTALE - SLUTTRAPPORT/ -REKNESKAP FOR
PROSJEKT 78624 Trafikksikring 2010**

Det ligg føre sluttrekskap for ovannemnde prosjekt for perioden 2010-2011, d. 05.09.2012
Det ligg føre sluttreport med evaluering av gjennomføring av prosjektet d.16.10.2012

Saka er oversendt revisjonen for førebels uttale, med vidare handsaming i Prosjektkomiteen.

Det ligg føre rapporteringsskjema for prosjekt nr 78624 Trafikksikring 2010 som viser ein total kostnad på kr 1 017 531,11. Godkjent budsjett for prosjekt nr 78624 Trafikksikring 2010 er jfr Budsjettvedtak i Bystyret i 2010 og i 2011 på kr 573 367,71,-. Prosjektet har og i seg refusjonar frå Statens vegvesen på kr. 544 000,-. Prosjektet har såleis eit mindreforbruk i høve budsjett på kr 99 836,60. Det ligg til Flora Bystyret å disponere mindreforbruket.

Vi har stadfesta taideelen i sluttreporteringa ved vår påteikning i dag. Vi har ingen ytterlegare kommentarar til den sluttrekskap som ligg føre.

Vi vil kome attende til endeleg revisjonsuttale så snart saka kjem attende frå Prosjektkomiteen, og deretter vil saka bli vidareført til kommunen sitt kontrollutval som vil avgje uttale i saka.

Vi tar be om at saka vert returnert til oss saman med særutskrift frå Prosjektkomiteen si handsaming, slik at vi kan føreta avsluttande revisjonshandlingar og utforme ei endeleg revisjonsuttale til rekneskapsaka. Vi viser ellers til dokument som følger saka.

Flora den 18.10.2012

Med helsing

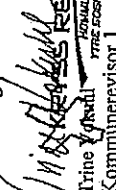

Trine Yrval
KOMMUNEREVISJONEN I
YTTE SOEN OG SUNNFJORD
Kommunerevisor I

Vedlegg:
Utskrift av rekneskap
Sluttreport
Politiske vedtak i sak: prosjekt 78624

Kopi:
Rådmannen
Økonomisjef
Controller

Mal	
Sluttreport	
Dok. nr.	003
rev. nr.	-01
Godkjent dato	01.07.05
Godkjent	(sign.)
Merknader	Til godkjenning

FLORA
KOMMUNE

Prosjekt namn:	Trafikksikring 2010	Nr: 78624
----------------	---------------------	-----------

Plan og Miljøutval/Plankomité:	Politiske vedtak
--------------------------------	------------------

Prosjektkomité:	
-----------------	--

Formannskap:	073/10 106/10 013/11 014/11
--------------	-----------------------------

Bystyre:	004/10 018/11 019/11
----------	----------------------

Historikk / Eftervurderingar:
(Avvik og erfaringar i forhold til planer, framdrift, økonomi, kvalliet etc.) Ev. på eige vedlegg.

Saka gjeld:

Trafikksikring 2010

Det vart i Budsjett og handlingsplan 2010 – revidert budsjett 2009 loyvd kr.500 000,- til prosjekt 78624 "Trafikksikring 2010", i samsvar med "Trafikksikringsplan". I tillegg vart det overført mindreforbruk frå andre prosjekt på til saman kr.73 367,71 slik at Flora Kommune hadde eij disponibel eigenkapital til prosjekt 78624 "Trafikksikring 2010" på kr. 573 367,71.

Løyvingar frå staten:

Flora kommune søkte Statens vegvesen om Fylkeskommunale trafikktryggingmidlar til bygging av fartshuppar og etablering av fortan i Stasjonvegen kostnadsrekna til kr.530 000,-.

Det vart i brev datert 02.02.2010 frå statens vegvesen gitt tilskott til aksjon skuleveg 2010. Flora kommune vart tildelt kr.320 000,- fordelt slik:

- Kr.60 000,- til bygging av fartshuppar i 30/km-soner
- Kr.260 000,- til etablering av fortan i Stasjonvegen.

I Utbyggingsurvalet, sak 028/10 den 27.05.2010 vart det vedteke å supplere fartsregulerande tiltak innanfor ei kostnadsramme på kr.100 000,- til bygging av fartshuppar i Kellevegen.

Prosjektet er utført.

I tillegg til desse løyvingane vart det i 2010 overført kr.170 000,- frå Statens vegvesen til prosjekt 78624 Trafikksikring. Dette gjaldt oppføring av 2 stk. busskur på FV.548.

Busskura er ferdigstilt og innrapportert til Statens vegvesen.



1 FLORA KOMMUNE (2012) - År/Periode 2012 1 - 98

	Regnskap 2010	Buds(end) 2010	Regnskap 2011	Buds(end) 2011	Regnskap 2012	Buds(end) 2012
Prosjekt: 78624 Trafikksikring 2010						
32310 TOTALENTREPRISE	374.719,84	588.187	368.190,00	-14.820	0,00	0
32320 VEDLIKEHALD	3.346,10	0	0,00	0	0,00	0
32901 INTERNE OVERFØRINGER, INTERNKJØP	70.719,00	0	0,00	0	0,00	0
34291 MVA PÅ VEDERLAG, MVA-PLIKTIGE ANSAFFELSER	91.713,36	0	91.547,50	0	0,00	0
35002 BYGGELANSRENTER	9.379,20	0	9.816,11	0	0,00	0
Sum utgifter	549.877,50	588.187	467.653,61	-14.820	0,00	0
37080 ANDRE REFUSJONAR FRÅ STATEN	-350.000,00	0	-194.000,00	0	0,00	0
39101 BRUK AV LÅN	-199.877,50	-588.187	-273.653,61	14.820	0,00	0
Sum inntekter	-549.877,50	-588.187	-467.653,61	14.820	0,00	0
Sum prosjekt: 78624 Trafikksikring 2010	0,00	0	0,00	0	0,00	0
TOTALT	0,00	0	0,00	0	0,00	0

05.09.2012

6.1 Differensjert lånegjeld

Det er komplisert å finanskaffe ein heil korrekt differensjert lånegjeld, fordelt på lånegjeld som er finansiert av frie inntekter og lånegjeld som er sjølvfinansierande. Det må presiserast at lån vedtatt av ei kvalifisert stipulert. Ved utgangen av 2009 er dei estimert at 40 % av den bokførte lånegjelda vil vere sjølvfinansierande. Slikan vedtekte låneoppkøp for 2009 hovudsakleg var knytt til sjølvfinansierande investeringar vert estimert auka til 52 % når ein tar med taungj vedtekte låneoppkøp for inngangen til 2010.

Det er grunn til å stille spørsmål om kva som er sjølvfinansierande, og kva som ikkje er sjølvfinansierande. All lånegjeld som vert tatt opp av dei kommunale forstaka er rekna som sjølvfinansierande, men når foretaka mottar tilskot frå kommunen og når Flora Hamn KF tar opp delvis avdragsfrie lån, er ikkje lånegjeldin tatt ut sjølvfinansierande. Lånet til FIAS skil i utgangspunktet vere sjølvfinansierande, men er ikkje tatt med som sjølvfinansierande sidan selskapet mottar tilskot frå kommunen for å dekke rentene.

	31.12.2008	09.11.2009
Brutto bokført lånegjeld konsert	852 429 872	100 %
Utdan etableringslånslånstønad Husbanken	31 198 780	4 %
Utdan KF - limeset av KF dekker renter og avdrag	100 083 046	12 %
VAR-vedtatt frihå VAR-rekvisesjeken, reelt 31.12.2000, stipulert 2009	130 332 600	15 %
Ulytta lånebeløp pr 31.12.2008 - stipulert VAR	86 331 487	8 %
Ulytta lånebeløp pr 31.12.2008 - etableringslån	7 810 275	1 %
Rentekompensasjon skuleeigeg (1/2 pps ikkje avdragskompensasjon)	16 018 939	2 %
Rente- og avdragskompensasjon omsorgsentret	14 924 002	2 %
Rente- og avdragskompensasjon skule reform 97	5 304 000	1 %
Sum sjølvfinansierande lån	378 661 858	44 %
Sum lån finansiert av frie inntekter	473 648 174	56 %
Stipulert resterande avdrag innan 31.12.2009 - foreset 50050 (leie)oppdrags	499 879 841	61 %
Stipulert resterande avdrag innan 31.12.2009 - limeset 5950 (leie)oppdrags	-10 000 000	
Stipulert bokført lånegjeld pr 31.12.2009	951 382 049	
Lånevordak for 2009 - var tatt opp 16.10.2009	127 433 000	
Lånevordak for 2009 - som vert tatt opp eller 31.12.2009 sjølvfinans	80 807 000	
Lånevordak for 2009 - som vert tatt opp eller 31.12.2009 frie	9 600 000	
Stipulert sum vedtekte lånegjeld for inngangen til 2010 ¹⁾	1 048 928 849	
Stipulert vedtekte lånegjeld - sjølvfinansierande	643 800 016	62 %
Stipulert vedtekte lånegjeld - frie	405 128 834	48 %
Sum stipulert vedtekte lånegjeld	1 048 928 849	100 %

¹⁾ Lånevordak for Fride Billing og Akersmannen i Sogn og Fjordane KS er ikkje inkludert

6.2 Investeringssprogram - frie inntekter

Den store aukten i bruk av IKT generelt i samfunnet vil måtte medføre auke utgifter for kommunen. Dersom Flora kommune skal halde tritt med utviklinga, motvere sine tilsette og sikre rekruttering av attraktive medarbeidarar, er det naudsynt å ta IKT på alvor. Det er lagt inn ein total investering i IKT infrastruktur på 5,5 mill kr i 2010 og deretter 3 mill kr årlig i økonomiplanperioden. Viser til kommentaren i tabell 6.2.1 for detaljert informasjon.

Tabell 6.2.1 Investeringssprogram - finansiert av frie inntekter

Investeringssprogram - frie inntekter	Budsjet				Kommunalt
	2008	2010	2011	2012	
IKT - jaha prosedura	466	1 850			IKT-ansattar i ALN og i Sogn og Fjordane KS er ikkje inkludert i dette tallet (501 000 mkr).
IKT - utrusting	3 600	5 500	5 000	5 500	IKT-ansattar i ALN og i Sogn og Fjordane KS er ikkje inkludert i dette tallet (501 000 mkr). I tillegg er det lagt inn 500 000 mkr i 2010 og 500 000 mkr i 2011.
IKT - opplysningsvesen	600	815	500	600	IKT-ansattar i ALN og i Sogn og Fjordane KS er ikkje inkludert i dette tallet (501 000 mkr). I tillegg er det lagt inn 500 000 mkr i 2010 og 500 000 mkr i 2011.
IKT - utrusting	1 000	500	1 000		IKT-ansattar i ALN og i Sogn og Fjordane KS er ikkje inkludert i dette tallet (501 000 mkr). I tillegg er det lagt inn 500 000 mkr i 2010 og 500 000 mkr i 2011.
IKT - opplysningsvesen	500	500	500	500	IKT-ansattar i ALN og i Sogn og Fjordane KS er ikkje inkludert i dette tallet (501 000 mkr). I tillegg er det lagt inn 500 000 mkr i 2010 og 500 000 mkr i 2011.

JournalpostID: 147356_6_P Side 44 av 47

Møtedato: 09.12.2009
 Saknr: 033/09
 Møteleder: 25.01.2010
 Saknr: 011/10
 Protokoll: 23.02.2010
 Saknr: 004/10

Saksbehandler: Arbjiv: K1-221, K2-Q10
 Ansvarlig: Willy Stenbakk
 Dato: 09/1384

SLUTTRAPPORT TRAFIKKTRYGGINGSTILTAK 2004 - PROSJEKTNR. 78510

Kvinneliste: Kvinneliste
 Saknr: 432 000 1 år 2004, 1 møte i Prosjektkomiteen den 28.04.2004, sak 014/04, vant det gjeve vedtak om å sette i verk tryggingstiltaka samt finansiering av den kommunale eigenandelen på kr 288 000. Rammen for prosjektet var kr 720 000.
 Sluttrapport for gjennomføring av Trafikktryggingstiltaka i prosjekt nr. 78510, sikret seg over perioden 2004 - 2006.

FRAMLÈGG TIL VEDTAK

1. Sluttrapport med sluttregnskap og revisjonsuttale vert godkjent slik den ligg føre.
2. Ulytta midlar kr. 45.061,- vert overført til Prosjekt nr. 78596 "Trafikktryggingstiltak frt 2008".

09.12.2009 PROSJEKTKOMITEEN

Revisjon: Rådannen si tilråding vert samtynt vedteken.

PRØKO-033/09 VEDTAK:

1. Sluttrapport med sluttregnskap og revisjonsuttale vert godkjent slik den ligg føre.
2. Ulytta midlar kr. 45.061,- vert overført til Prosjekt nr. 78596 "Trafikktryggingstiltak frt 2008".

Prosjekt	Beskrivelse	Ansvarlig	Start	Slutt	Prosjekt	Beskrivelse	Ansvarlig	Start	Slutt
060	Oppføring vegar i Sandv	060			060	Oppføring vegar i Sandv	060		
650	Saknr 01/08	650			650	Saknr 01/08	650		
700	Bygging av vegar	700			700	Bygging av vegar	700		
150	Bygging av vegar i Sandv	150			150	Bygging av vegar i Sandv	150		
200	Bygging av vegar i Sandv	200			200	Bygging av vegar i Sandv	200		
300	Bygging av vegar i Sandv	300			300	Bygging av vegar i Sandv	300		
400	Bygging av vegar i Sandv	400			400	Bygging av vegar i Sandv	400		
500	Bygging av vegar i Sandv	500			500	Bygging av vegar i Sandv	500		
600	Bygging av vegar i Sandv	600			600	Bygging av vegar i Sandv	600		
700	Bygging av vegar i Sandv	700			700	Bygging av vegar i Sandv	700		
800	Bygging av vegar i Sandv	800			800	Bygging av vegar i Sandv	800		
900	Bygging av vegar i Sandv	900			900	Bygging av vegar i Sandv	900		
1000	Bygging av vegar i Sandv	1000			1000	Bygging av vegar i Sandv	1000		
1100	Bygging av vegar i Sandv	1100			1100	Bygging av vegar i Sandv	1100		
1200	Bygging av vegar i Sandv	1200			1200	Bygging av vegar i Sandv	1200		
1300	Bygging av vegar i Sandv	1300			1300	Bygging av vegar i Sandv	1300		
1400	Bygging av vegar i Sandv	1400			1400	Bygging av vegar i Sandv	1400		
1500	Bygging av vegar i Sandv	1500			1500	Bygging av vegar i Sandv	1500		
1600	Bygging av vegar i Sandv	1600			1600	Bygging av vegar i Sandv	1600		
1700	Bygging av vegar i Sandv	1700			1700	Bygging av vegar i Sandv	1700		
1800	Bygging av vegar i Sandv	1800			1800	Bygging av vegar i Sandv	1800		
1900	Bygging av vegar i Sandv	1900			1900	Bygging av vegar i Sandv	1900		
2000	Bygging av vegar i Sandv	2000			2000	Bygging av vegar i Sandv	2000		
2100	Bygging av vegar i Sandv	2100			2100	Bygging av vegar i Sandv	2100		
2200	Bygging av vegar i Sandv	2200			2200	Bygging av vegar i Sandv	2200		
2300	Bygging av vegar i Sandv	2300			2300	Bygging av vegar i Sandv	2300		
2400	Bygging av vegar i Sandv	2400			2400	Bygging av vegar i Sandv	2400		
2500	Bygging av vegar i Sandv	2500			2500	Bygging av vegar i Sandv	2500		
2600	Bygging av vegar i Sandv	2600			2600	Bygging av vegar i Sandv	2600		
2700	Bygging av vegar i Sandv	2700			2700	Bygging av vegar i Sandv	2700		
2800	Bygging av vegar i Sandv	2800			2800	Bygging av vegar i Sandv	2800		
2900	Bygging av vegar i Sandv	2900			2900	Bygging av vegar i Sandv	2900		
3000	Bygging av vegar i Sandv	3000			3000	Bygging av vegar i Sandv	3000		
3100	Bygging av vegar i Sandv	3100			3100	Bygging av vegar i Sandv	3100		
3200	Bygging av vegar i Sandv	3200			3200	Bygging av vegar i Sandv	3200		
3300	Bygging av vegar i Sandv	3300			3300	Bygging av vegar i Sandv	3300		
3400	Bygging av vegar i Sandv	3400			3400	Bygging av vegar i Sandv	3400		
3500	Bygging av vegar i Sandv	3500			3500	Bygging av vegar i Sandv	3500		
3600	Bygging av vegar i Sandv	3600			3600	Bygging av vegar i Sandv	3600		
3700	Bygging av vegar i Sandv	3700			3700	Bygging av vegar i Sandv	3700		
3800	Bygging av vegar i Sandv	3800			3800	Bygging av vegar i Sandv	3800		
3900	Bygging av vegar i Sandv	3900			3900	Bygging av vegar i Sandv	3900		
4000	Bygging av vegar i Sandv	4000			4000	Bygging av vegar i Sandv	4000		
4100	Bygging av vegar i Sandv	4100			4100	Bygging av vegar i Sandv	4100		
4200	Bygging av vegar i Sandv	4200			4200	Bygging av vegar i Sandv	4200		
4300	Bygging av vegar i Sandv	4300			4300	Bygging av vegar i Sandv	4300		
4400	Bygging av vegar i Sandv	4400			4400	Bygging av vegar i Sandv	4400		
4500	Bygging av vegar i Sandv	4500			4500	Bygging av vegar i Sandv	4500		
4600	Bygging av vegar i Sandv	4600			4600	Bygging av vegar i Sandv	4600		
4700	Bygging av vegar i Sandv	4700			4700	Bygging av vegar i Sandv	4700		
4800	Bygging av vegar i Sandv	4800			4800	Bygging av vegar i Sandv	4800		
4900	Bygging av vegar i Sandv	4900			4900	Bygging av vegar i Sandv	4900		
5000	Bygging av vegar i Sandv	5000			5000	Bygging av vegar i Sandv	5000		
5100	Bygging av vegar i Sandv	5100			5100	Bygging av vegar i Sandv	5100		
5200	Bygging av vegar i Sandv	5200			5200	Bygging av vegar i Sandv	5200		
5300	Bygging av vegar i Sandv	5300			5300	Bygging av vegar i Sandv	5300		
5400	Bygging av vegar i Sandv	5400			5400	Bygging av vegar i Sandv	5400		
5500	Bygging av vegar i Sandv	5500			5500	Bygging av vegar i Sandv	5500		
5600	Bygging av vegar i Sandv	5600			5600	Bygging av vegar i Sandv	5600		
5700	Bygging av vegar i Sandv	5700			5700	Bygging av vegar i Sandv	5700		
5800	Bygging av vegar i Sandv	5800			5800	Bygging av vegar i Sandv	5800		
5900	Bygging av vegar i Sandv	5900			5900	Bygging av vegar i Sandv	5900		
6000	Bygging av vegar i Sandv	6000			6000	Bygging av vegar i Sandv	6000		
6100	Bygging av vegar i Sandv	6100			6100	Bygging av vegar i Sandv	6100		
6200	Bygging av vegar i Sandv	6200			6200	Bygging av vegar i Sandv	6200		
6300	Bygging av vegar i Sandv	6300			6300	Bygging av vegar i Sandv	6300		
6400	Bygging av vegar i Sandv	6400			6400	Bygging av vegar i Sandv	6400		
6500	Bygging av vegar i Sandv	6500			6500	Bygging av vegar i Sandv	6500		
6600	Bygging av vegar i Sandv	6600			6600	Bygging av vegar i Sandv	6600		
6700	Bygging av vegar i Sandv	6700			6700	Bygging av vegar i Sandv	6700		
6800	Bygging av vegar i Sandv	6800			6800	Bygging av vegar i Sandv	6800		
6900	Bygging av vegar i Sandv	6900			6900	Bygging av vegar i Sandv	6900		
7000	Bygging av vegar i Sandv	7000			7000	Bygging av vegar i Sandv	7000		
7100	Bygging av vegar i Sandv	7100			7100	Bygging av vegar i Sandv	7100		
7200	Bygging av vegar i Sandv	7200			7200	Bygging av vegar i Sandv	7200		
7300	Bygging av vegar i Sandv	7300			7300	Bygging av vegar i Sandv	7300		
7400	Bygging av vegar i Sandv	7400			7400	Bygging av vegar i Sandv	7400		
7500	Bygging av vegar i Sandv	7500			7500	Bygging av vegar i Sandv	7500		
7600	Bygging av vegar i Sandv	7600			7600	Bygging av vegar i Sandv	7600		
7700	Bygging av vegar i Sandv	7700			7700	Bygging av vegar i Sandv	7700		
7800	Bygging av vegar i Sandv	7800			7800	Bygging av vegar i Sandv	7800		
7900	Bygging av vegar i Sandv	7900			7900	Bygging av vegar i Sandv	7900		
8000	Bygging av vegar i Sandv	8000			8000	Bygging av vegar i Sandv	8000		
8100	Bygging av vegar i Sandv	8100			8100	Bygging av vegar i Sandv	8100		
8200	Bygging av vegar i Sandv	8200			8200	Bygging av vegar i Sandv	8200		
8300	Bygging av vegar i Sandv	8300			8300	Bygging av vegar i Sandv	8300		
8400	Bygging av vegar i Sandv	8400			8400	Bygging av vegar i Sandv	8400		
8500	Bygging av vegar i Sandv	8500			8500	Bygging av vegar i Sandv	8500		
8600	Bygging av vegar i Sandv	8600			8600	Bygging av vegar i Sandv	8600		
8700	Bygging av vegar i Sandv	8700			8700	Bygging av vegar i Sandv	8700		
8800	Bygging av vegar i Sandv	8800			8800	Bygging av vegar i Sandv	8800		
8900	Bygging av vegar i Sandv	8900			8900	Bygging av vegar i Sandv	8900		
9000	Bygging av vegar i Sandv	9000			9000	Bygging av vegar i Sandv	9000		
9100	Bygging av vegar i Sandv	9100			9100	Bygging av vegar i Sandv	9100		
9200	Bygging av vegar i Sandv	9200			9200	Bygging av vegar i Sandv	9200		
9300	Bygging av vegar i Sandv	9300			9300	Bygging av vegar i Sandv	9300		
9400	Bygging av vegar i Sandv	9400			9400	Bygging av vegar i Sandv	9400		
9500	Bygging av vegar i Sandv	9500			9500	Bygging av vegar i Sandv	9500		
9600	Bygging av vegar i Sandv	9600			9600	Bygging av vegar i Sandv	9600		
9700	Bygging av vegar i Sandv	9700			9700	Bygging av vegar i Sandv	9700		
9800	Bygging av vegar i Sandv	9800			9800	Bygging av vegar i Sandv	9800		
9900	Bygging av vegar i Sandv	9900			9900	Bygging av vegar i Sandv	9900		
10000	Bygging av vegar i Sandv	10000			10000	Bygging av vegar i Sandv	10000		

23.02.2010 FORMANNSKAPET

Rapporting:
Rådmannen si tilråding vart samtykkes vedteken.

FORM-01/10 VEDTAK:

1. Sluttrapport med sluttrekneskap og revisjonsutlita vert godkjent slik den ligg føre.
2. Ulytta midlar kr. 45.061,- vert overført til Prosjekt nr. 78596 "Traffikkstyringsstiltak frå 2008".

02.03.2010 BYSTYRET

Repr. Berit Seljeseth Osa, H gjekk frå som ugild i denne saken, då ho har delteke i utarbeiding av prosjektrekneskapet.

Rapporting:

Tilrådinga vart samtykkes vedteken.

BYST-004/10 VEDTAK:

1. Sluttrapport med sluttrekneskap og revisjonsutlita vert godkjent slik den ligg føre.
2. Ulytta midlar kr. 45.061,- vert overført til Prosjekt nr. 78596 "Traffikkstyringsstiltak frå 2008".

Terje Heggheim
Rådmann

Reidar Telesnes
Tenesteleiar

Innleiing:
Flora kommune søkte Trafikktryggingssutvalet i Lylike om trafikktryggingssutvaldar. Tiltaka det er søkt om er prioritert i Trafikktryggingssplanen 2000 – 2005, kap.6.

Følgjande prosjekt er ferdig opparbeidd:

Veglys Brundsoy kr. 300 000,-
Bygging av fartsjumper i 30 km soner kr. 70.000,-
Busslønner utbetring gamle og bygge nye kr. 350.000,-

Vurderting:

Prosjektet linn strekt seg over rekneskapsåra 2004 – 2006. Midlane er nytta til veglys på vegstrekningslinja frå Verpevika og inn til Plassen busstadiell. Arbeidet vart utført i samband med vinn og avtapsmøte på denne strekningslinja.

Det er vidare etablert 10 nye busskir på bussholdeplassar i Florø og omegn.
Det er og bygd 6 fartsjumper på kommunale vegar.

Økonomiske konsekvensar:

Økonomisk oversikt frå økonomiavdelinga syner at prosjektet linn ei rønne kr. 720 000,- til bygging av fartsjumper i 30 km soner, bygging av busslønner og veglys Brundsoyvegen, Flora kommune fekk tildekt 60 % av kostnaden i satsstotte kr. 432.000,-. Prosjektkomiteen vedtok i sak 014/04 rest finansiering på kr. 288 000,-. Midlane vart omdisponerte frå prosjekt 78500-Phase 3 investeringar file innleier, Asfaltering/ veg forenål mv sett i budsjettet for 2004.

Nr	T	Dok.dato	Tilfrå	Titel	Vedlegg (s)
1	I	15.05.2002	Ketongen velforening	Samnæid mellom Flora kommune og Ketongen velforening	
2	U	04.10.2002	Ketongen Velforening	Drift- vedlikehald av gards- og grendavegar i Flora kommune	
3	I	17.03.2003	Ketongen velforening	Drift og vedlikehald av gards- og grendavegen til Ketongen.	
4	I	15.07.2003	Klans van Villet	Nødvendige straksstiltak for å halde vegen open for ferdsel.	
5	U	02.09.2003	Klans van Villet	Kanv om straksstiltak vedlikehald av vegen til Kitting	
6	I	03.10.2003	Statens vegvesen Region vest	Drift- vedlikehald av gards- og grendavegar i Flora kommune	
7	I	21.11.2003	Klans van Villet	Kommunalt - fylkeskommunal veg Baresaad-Kitting i Flora kommune	
12	U	06.01.2004	Bjersk Entreprenor AS	- Mångfunde vedlikehald	
14	U	27.12.2004	Yre Sunnfjord	Sak: Kettingvegen	
15	I	14.01.2005	Revisjonsdistrikt Kommunerevisjonen i Yre Sogn og Sunnfjord	Revisjonsarbeid av offanlegg veg Opprusting av veg på Kjetongen - Halslannrevika i Baresaad Forebels revisjonsutlita - Sluttrapport/-rekneskap - opprusting av veg på Ketongen - Halslannrevika i Baresaad	

- 17 I 23.06.2005 Kommunerevisjonen Ytre Sogn og Sunnfjord Revisjonsuttale - sluttrekningsrapport for opprusing av veg på Keitongen - Halslammevika i Borekstad - Prosjekt nr. 8511, 2004
- 18 U 24.07.2006 Ytr. sunnfjord Revisjonsdistrikt Trafikktrygghetsflak Prosjekt nr. 78510
- 19 I 09.08.2006 Kommunerevisjonen Ytre Sogn og Sunnfjord Forebels revisjonsuttale, slutt rapport og rekneskap, Prosjekt nr. 78510, Trafikktrygghetsflak

Utskrift: Økonomisvinnvellinga

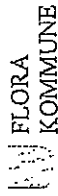

FLORA
KOMMUNE

Saksangang 09.03.2010 Motedato 02/10
 Prosjektkomiteen 19.05.2010 Saksnr 073/10
 Kontrollutvalget 31.08.2010
 Formannskapet

Saksbehandlingsnr.: Arkiv: K1-667, K2-Q50 Arkivsaknr 10/87
 Willy Steinhakk Objekt:

SLUTT RAPPORT KJØP AV PARKERINGSAUTOMATER - ROSJEKTNR. 79530

Kvna sak er gjeldt:
 Flora bystyre har i budsjett og investeringsprogrammet for 2007 løyvd kr. 400 000,- til kjøp av nye parkeringsautomater.
 Flora kommune sendte ut anbudsdokument til 4 aktører med tilbudsfrist 28.01.2008.
 Ved fristens utløp meldte det seg to leverandører: NorTrafik AS og Autodata AS.

FRAMLÈGG TIL VEDETAK:

1. Slutt rapport med sluttrekningsrapport og revisjonsuttale vert godkjent slik den ligg føre.
2. Unyttat midlar kr. 42 059,78 vert overført til Prosjekt nr. 78596 Trafikktrygghetsflak frå 2008.

09.03.2010 PROSJEKTKOMITEEN

Røyfing: Rådannen si tilråding vert samtrøystes vedteken.

PERKO-002/10 VEDETAK:

1. Slutt rapport med sluttrekningsrapport og revisjonsuttale vert godkjent slik den ligg føre.
2. Unyttat midlar kr. 42 059,78 vert overført til Prosjekt nr. 78596 Trafikktrygghetsflak frå

31.08.2010 FORMANNSKAPET

Røyfing: Tilrådinga vert samtrøystes vedteken.

FORM-023/10 VEDTAK

1. Sluttrapport med sluttregnskap og revisjonsuttale vert godkjent slik den ligg fore.
2. Unyttta midlar kr. 42 059,78 vert overført til Prosjekt nr. 78596 Trafikkstyringstiltak frå

Terje Heggeheim
rådmann

Reidar Refset
leiestellar

Jantelag:
Det vart i budsjettet for 2007 løyvd kr. 100 000 til utskifting av 4 parkeringsautomatar.
Dei gamle automatare var frå 1990.

Variering:
Fløra kommisje fekk utarbeidd anbudsdokument for kjøp av parkeringsautomatar. Dette vart sendt til 4 leverandørar. Eit krav som vart sett, var at automatare skulle ha ein kombinasjon av mynt og bruk av bankkort. Tildelingskriteriet var: pris og kvalitet.
Med bakgrunn i dette, vart NorTronik AS vinnar som leverandør.

Automatare vart levert og montert 29.11.2008, tre automatar i Strindgata og ein på Fuglesjøvaskain.

Økonomiske konsekvensar:
Prosjektet er finansiert ved kr.400 000 i låneopplæk.

Prenat/utprenta vedlegg:		Tittel		Ydelt (X)
Nr	T	Dok.dato	Til/Fra	
2	U	10.12.2009	Kommunerevisoren i Ytre Sogn og Sunnfjord	X
3	I	21.12.2009	Kommunerevisoren i Ytre Sogn og Sunnfjord	X

Utskrift til:

- Kontrollutvalet
- Regnskapsstjef
- Sakstadsamnar

Saksang: Sakstittel: Saknr:
Prosjektkomiteen 09.11.2010 023/10
Kontrollutvalget 30.11.2010 054/10
Formannskapet 30.11.2010 106/10

Saksnummer: Arkiv: k2-Q80 Arkivsaknr:
Hanne Arsette Fluge Objekt: 107/1541

SLUTTRAPPORT PROSJEKT 78580 - TRAFIKKSIKRING - VEGGLYS STOREVIKA - SUNNARVIK

Kvva saken gjeldt:
Saka gjeld sluttreport og rekneskap for nemnde prosjekt.
I følge sak 131/05 i Bysstyret vart det avsatt kr.1.000.000,- til gatelys i Jakob Sandevæg,
Botnavegen og Sunnarvik, samt fartsrumpar på Kleiva. Av dette grekk kr.350.000,- til sak 089/06,
veglys i Sunnarvik.
Flora kommune fekk ikkje godkjent investeringsane av Fylkesmannen, men arbeidet med veglysn i
Sunnarvik var sett i gang og Fylkesmannen godkjenne dette prosjektet.

Prosjektet hadde eit mindreforbruk på kr.1.187,33 i høve til budsjetet.

FRAMLEGG TIL VEDTAK:

1. Sluttreport og rekneskap vart godkjend slik det ligg føre.
2. Mindreforbruket på kr 1 187,33 vart overført til prosjekt 78624 Trafikksikring 2010.

09.11.2010 PROSJEKTKOMITEEN

Ropstlig:
Rådmannen si tilhølding vart samtystes vedteken.

PRIO-023/10 VEDTAK:

1. Sluttreport og rekneskap vart godkjent slik det ligg føre.
2. Mindreforbruket på kr 1 187,33 vart overført til prosjekt 78624 Trafikksikring 2010.

30.11.2010 FORMANNSKAPET

Kontrollutvalget sitt vedtak vart lagt fram i møte.

Ropstlig:
Tilhølding vart samtystes vedteken.

FORM-106/10 VEDTAK:

1. Sluttreport og rekneskap vart godkjend slik det ligg føre.
2. Mindreforbruket på kr 1 187,33 vart overført til prosjekt 78624 Trafikksikring 2010.

Terje Heggheim
Rådmann

Rørdulf Reines
Tenesleiar

Saksang: Saksnr
Prosjektkomiteeh: 030/10
Kontrollutvalet: 003/11
Førehandskapel: 013/11

Møledato: 07.12.2010
24.01.2011
22.02.2011

Saksutvalgsnummer: Arkiv: K2-Q04
Førehandskapel: Artikkelenr:
10/704

SLUTTRAPPORT PROSJEKT 78512 ASFALTPROGRAM

Kva snita gjeld:

Sukn gjeld trafikkisyring og rensfattering i Floro sentrum.
Prosjektet hadde eit mindreforbruk på kr.72,56.

FRAMLEGG TIL VEDTAK:

1. Sluttrapport og rekneskap vert godkjent slik det ligg føre.
2. Mindreforbruket på kr 72,56 vert overført til prosjektnr. 78624 Trafikkisyring 2010.

07.12.2010 PROSJEKTKOMITEEN

Repsylting:
Rådunnen ei hending vart samroystes vedteken.

PKKO-030/10 VEDTAK:

1. Sluttrapport og rekneskap vert godkjent slik det ligg føre.
2. Mindreforbruket på kr 72,56 vert overført til prosjektnr. 78624 Trafikkisyring 2010.

22.02.2011 FORBANDSSKAPET

Repsylting:
Tilhendinga vart samroystes vedteken.

Junthling:
Statens vegvesen har i brev datert 04.07.2005 gitt loyve til å setje opp veglys langsmed fylkesvegen Storevik - Sunnarvik

Sunnarvik Samletings søkte i brev datert 03.11.2005 Flora kommune om å få dekkja kr.350.000,- av ein totalkostnad på kr.650.000,- til veglysbygging frå Storevik til Sunnarvik.

Del vart i budsjett og handlingsprogram noie for 2006 gitt investeringsramme på kr.1.000.000,- til bygging av veglys i Jakob Sandevag og i Sunnarvik, Eikefjord samt firsiumpar på Kleiva.

Fylkesnemnet godkjente ikkje Flora kommune sitt budsjett.
Men arbeidet med veglys i Sunnarvik var komi godt i gang og dette prosjektet vart godkjent.
Sunnarvik Samletings v/Regnhild Røyset ber i brev datert 24.04.2006 om å få utbetalt kr.350.000,-. Kr 350 000,- vart tilbetalt som tilskot til Samletingslaget.

Flora kommune foretok synhending og overtok veglysnettet til drift og vedlikehald.

Vurderting:
Bygging av veglys Storevik – Sunnarvik vart snit i gang og gjennomført i 2006.

Flora kommune overtok veglys til drift og vedlikehald i mastei 2007.

Økonomiske konsekvensar:
Prosjektet var i sin heilheit lånefinansiert og hadde eit mindreforbruk på kr.1.187,33. Nemnde mindreforbruk er unytta låneemittlar.

Aktuelle lover, forskrifter, avtalar m.m.:

Nr	T	Dok.dato	Til/Fra	Tittel	Vedlagt (s)
3	U	27.09.2010	Kommunerevisjonen i Yre Sogn og Sunnfjord	VEGLYS FRÅ STOREVIK TIL SUNNARVIK, SAK 78580	
1	U	04.10.2010	Kommunerevisjonen i Yre Sogn og Sunnfjord	Trafikkisyring - Veglys Storevika til Sunnarvik	
2	I	08.10.2010	Kommunerevisjonen i Yre Sogn og Sunnfjord	Førebels revisjonsuttale - Sluttrapport/rekneskap for Prosjekt 78580 Trafikkisyring - Veglys Storevika-Sunnarvik	
5	I	19.11.2010	Kommunerevisjonen i Yre Sogn og Sunnfjord	Revisjonsuttale - Sluttrekneskap og sluttrapport Prosjekt nr 78580. Trafikkisyring - Veglys Storevika-Sunnarvik	

Utskrift til:

- Økonomisjef
- Kryss Revisjon
- Kontrollutvalet

FORM-013/11 VEDTAK:

1. Sluttrapport og rekneskap vert godkjent slik det ligg føre.
2. Mindreforbruket på kr 72,56 vert overført til prosjekt nr. 78624 Trafikksikring 2010.

Terje Heggheim
Rådmann

Reidulf Refsnes
Tjensteleiar

Innleiing:
I budsjett og handlingsplan for 2004 vart det gitt følgjande investeringsrammer:

- Kr.500.000,- til esfaltering/vegforenål.

I sak 013/04 og 014/04 vart det teke kr 135.000,- og 288.000,- frå denne posten til finansiering av hovestis Aksjon skateveg og Rasseikring av veg på Klauene.

Ein sto då alt med kr.77.000,- til asfaltering.

I Byskyret, sak 120/06 vart denne summen oppjustert med kr.166.000,- slik at ein sto med kr.243.000,- til trafikksikring og tennsfaltering i Florø sentrum.

Denne summen vart nytta til forskjellige føremål innan trafikktrygging og asfaltering. Nokre av dei som vart gjort var bl.a. opprustingsarbeid i Torggata og Kfkebakken – fortau snnn kjøp av grus. Arbeidet vart utført i 2004.

Yrverking:
Prosjekt 78512 er utført og avslutta.

Økonomiske konsekvensar:
Prosjektet hadde ein totalkostnad på kr.242.927,44. Budsjettramme godkjent av Florø Byskyre var kr.243.000,-. Kr.77.000,- av prosjektet var lånefinansiert medan resten var finansiert ved bruk av fond.

Mindreforbruk var på kr.72,56.

Aktuelle lover, forskrifter, avtalor m.m.:

Prenta/uptreuta vedlegg:		Tittel		Vedlagt (x)	
Nr	T	Dok.dato	Tilfrå		
1	U	22.10.2010	Kommunerevisjonen Ytre Sogn og Sunnfjord	Prosjekt 78512 Asfaltprogram	
2	1	09.11.2010	Kommunerevisjonen Ytre Sogn og Sunnfjord	Forebels revisjonsutale - Sluttrapport/rekneskap for Prosjekt 78512 - Asfaltprogram	
4	1	09.12.2010	Kommunerevisjonen Ytre Sogn og Sunnfjord	Revisjonsutale - Sluttrekneskap og sluttrapport Prosjekt nr 78512 Asfaltprogram	
5	1	24.01.2011	SEKOM-sekretariat	Sak 003711 Prosjektrekneskap - sluttrekneskap og sluttrapport. Prosjekt 78512 Asfaltprogram	

Utskrift til:

- Kyss Revisjon
- Kontrollutvalet

Saksnummer: 03/10
Møtedato: 07.12.2010
Saksnr: 03/10
Prosjektkomiteen: 24.01.2011
Kontrollutvalget: 22.02.2011
Formannskapet: 12.04.2011
Bystyret: 10/1672

Saksnummer: K2-Q20
Høne Arneje Flugre
Objekt: Arkivsaknr
10/1672

PROSJEKT 78514 TRAFIKKSIKRINGSPLAN/AKSJON SKULEVEG 2005-2007

Kva saka gjeld:

- Trafikksikringsstiltak det vart høyvd pengar til frå Flom Bystyre i budsjett for handlingsprogram/investeringsprogram for 2005-2007.
- Bruk av trafikktryggingstilvald i perioden 2005-2007.

Prosjektet er finansiert og hadde ein ipindreforbruk på kr.5.765,92 i forhold til budsjettet.

FRAMLEGG TIL VEDTAK:

1. Sluttrapport og rekneskap vert godkjent slik det ligg føre.
2. Mindreforbruket på kr.5.765,92 vert å overføre til prosjektnr.78624 Trafikksikring 2010.

07.12.2010 PROSJEKTKOMITEEN

Røysving:
Rådmannen si tilråding vert samrøystes vedteken.

FRKO-03/10 VEDTAK:

1. Sluttrapport og rekneskap vert godkjent slik det ligg føre.
2. Mindreforbruket på kr.5.765,92 vert å overføre til prosjektnr.78624 Trafikksikring 2010.

22.02.2011 FORMANNSKAPET

Røysving:
Tilrådinga vnt samrøystes vedteken.

FORM-018/11 VEDTAK:

1. Sluttrapport og rekneskap vert godkjent slik det ligg føre.
2. Mindreforbruket på kr.5.765,92 vert å overføre til prosjektnr.78624 Trafikksikring 2010.

12.04.2011 BYSTYRET

Røysving:
Tilrådinga vnt samrøystes vedteken.

FYST-018/11 VEDTAK:

1. Sluttrapport og rekneskap vert godkjent slik det ligg føre.
2. Mindreforbruket på kr.5.765,92 vert å overføre til prosjektnr.78624 Trafikksikring 2010.

Terje Heggheim
Rådmann

Reidulf Refsnes
Tenesjeleiar

Innledning:

I budsjett for handlingsprogram/investeringerprogram for 2005 - 2007 loyvtle Flom Bystyre:

- kr.500.000,- for 2005,
- kr.500.000,- for 2006,
- kr.500.000,- for 2007

til Trafikksikringsplan/Aksjon skuleveg 2005-2007.

Totalt kr.1.500.000,- vnt avsett til prosjekt 78514 "Trafikksikringsplan/ Aksjon skuleveg 2005-2007". Av desse midlane vnt kr.57.868,- overført til prosjekt 78515 "utskifting PCB i veglys".

Tilskott:

Flora kommune sølste Trafikksnyggingsutvirket om trafikksnyggingsmidlar både i 2005, 2006, og 2007.

- I 2005 og 2006 fekk Flora kommune tildele kr.186.000,- i samla tilskott til Bygging av fartslympar i 30km/h soner, utbetring av gamle og bygge nye busslommer og revidering av Hovrudplan for trafikksnyggjng.

- I 2007 fekk Flora kommune tildele kr.210.000,- i tilfisksmidlar til bygging av nye busslommer ved Flora ungdomsskule og Solheim skule.

Tilskotta kunne ikkje omdisponeast, dei var oytremarka til dei tilfiska dei hadde fått midlar til. Desse tilfiska var:

PROSJEKT KOSTNAD TILSKOTT

2005 1. Bygging av fartslympar i 30km/h soner kr. 70.000,- kr. 42.000,-

2006 1. Bygging av fartslympar i 30km/h soner kr. 140.000,- kr. 84.000,-
2. Revidering av Hovrudplan for trafikksnyggjng kr. 100.000,- kr. 60.000,-

2007 1. Einbetring av busslommer ved Flora ungdomsskule og Solheim skule kr.350.000,- kr.210.000,-

Vurdering:

2005-2006:
I tillegg til dei tilfiska som kommunen fekk tilskott til, hadde Rådmannen til at følgjande trafikksnyggingstiltak vnt prioritert i prosjekt nr. 78514. Tilfiska hadde stor verknad for sikkerheit:

1. sikring av kommunal veg på Stavoy.
2. sikring av veg/bekkeutløp i Eikefjord sentrum.
3. Veglys langs Rv.5 i Kvivika.
4. Veglys langs Rv.5 i Brandsoy.

Når dei gjeld fartslympar var følgjande vegar prioritert:
• Industrivegen.
• Kleiv.

2007:

- Etter snyggjng i sanna med Statens vegvesen vnt ein samde om å oppjustere eksisterande buss-stoppp, og nå bussst skil sid i veggarna ved av- og på stiging. Dette medførte at prosjektet kostar kr.280.000,- i forhold til kr.350.000,-. Det vil seie at det slo ut kr.42.000,- ubrukte midlar av tilskotta.

- Det vnt frå Trafikksnyggingsutvalet å gi løyve til utsettning av ferdeplanlegging for ASV-Prosjekt (Aksjon skuleveg). Ny frist vnt sett til 11.06.2008.

Prosjektet vnt ferdigstilt i 2009.

Økonomiske konsekvensar:

Prosjektet er ilnefinansiert og hadde eit mindreforbruk på kr.5.756,92 i forhold til budsjettet.

Aktuelle lover, forskrifter, avtalar m.m.:

Prent/utprenta vedlegg:	Tittel	Vedlag (s)
Nr. 1 U	Dok.dato 19.10.2010 Tilfiska Kommunerevisoren i Ytre Sogn og Sunnfjord	Prosjekt 78514 - Trafikksikringsplan/Aksjon skuleveg 2005-2007
2 U	17.11.2010 Kommunerevisoren i Ytre Sogn og Sunnfjord	Prosjekt 78514 - Trafikksikringsplan/Aksjon skuleveg 2005-2007
3 I	23.11.2010 Kommunerevisjonen Ytre Sogn og Sunnfjord	Forebels revidert uttale - Sluttrapport/-revisjonsrapport for Prosjekt 78514. Trafikksikringsplan/Aksjon skuleveg 2005-2007
5 I	15.12.2010 Kommunerevisjonen Ytre Sogn og Sunnfjord	Revisjonsuttale - Sluttrapport Prosjekt nr.78514 Trafikksikringsplan/Aksjon skuleveg 2005-2007
6 I	12.01.2011 SEKOM-sekretariat	Sak. 006/11 Prosjektrevisjonsrapport og sluttrapport prosjekt nr. 78514 trafikksikringsplan/aksjon skuleveg 2005-2007

Utskrift til:

- Kryss Revisjon
- Kontrollutvalet



Saksengang
Prosjektkomiteen
Kontrollutvalet
Formannskapet

Motedato
07.12.2010
24.01.2011
22.02.2011

Saksnr
032/10
007/11
014/11

Saksnummer:
Hanne Anette Fluge

Arkiv: K2-X53, K3-8-58 Arkivsaknr:
10/1529

Objekt:

SLUTTRAPPORT PROSJEKT 78517 - RASSIKRING DYREHOLTVEGEN 67-71

Kv'n snl'n gjeld:
Søkn gjeld sikringsattiln' vedtømde resint'lege steinblokker m'ist for rekkehus
Dyreholtvegen 67-71.

Prosjektet hadde ett mindreforb'ruk p' kr.412,-.

FRAMLEGG TIL VEDTAK:

1. Sluttrapport og rekneskap vert godkjend slik det ligg fore.
2. Mindreforb'ruket p' kr 412,00 vert å overføre til
Prosjekt nr. 78624 Trafikksikring.

07.12.2010 PROSJEKTKOMITEEN

Røysfing:

Rådmannen si tilf'lding vert samrøystes vedteken.

PRKO-032/10 VEDTAK:

1. Sluttrapport og rekneskap vert godkjend slik det ligg fore.
2. Mindreforb'ruket p' kr 412,00 vert å overføre til
Prosjekt nr. 78624 Trafikksikring.

22.02.2011 FORMANNSKAPET

Røysfing:

Tilf'ldinga vert samrøystes vedteken.

FORM-014/11 VEDTAK:

1. Sluttrapport og rekneskap vert godkjend slik det ligg fore.
2. Mindreforb'ruket p' kr 412,00 vert å overføre til
Prosjekt nr. 78624 Trafikksikring.

Torje Heggheim
Rådmann

Reidulf Refsnes
Terresteleiar

Innhelsing:

Leiar i Dyreholtvegen buretising i'nterventte seg til Flora Kommune vedrømde m'ogeleg
resint'lege steinblokker m'ist for rekkehus Dyreholtvegen 67-71.

Kommunen ulf'orte s'ynf'ring og konsenterte ei steinblokkene v'irka trumde.

Fylkesgeolog Bjørn E. Rissenes v'irt kontaktla 19.10.2004 for s'ynf'ring som f'agnmann p' rassikring.
Det v'art holdt ny s'ynf'ring 28.10.2004.

Rapport fr' geologen kom til Teknisk Dir'ir 04.02.2005. Rapporten sa klart fr' at det er rasfare i
det f'arse steinblokkene og at disse burde f'aktist neu. V'irh're sa den at det burde s'elfast opp ein
f'angvoll som sikra rekkehus 67-71.

Det v'art sendt soknad til Naturskadef'ordet om tilskot til sikring mot steinspr'ng 21.04.2005. Styret
for statens naturskadef'ond fant at det ikkje kunne gis priorit'et for s'oknaden fr' Flora Kommune i
brev dateri 23.06.2005. Partane v'art dif'or e'nege om å dele kostandane.Jfr. Bystyresak - 067/05.

Vurdering:

Flora kommune p'at'ok seg ansvar for innf'icnting av tilb'od og å s'å ansvar'og for
gjennomf'oring av sikringsattiln'.

Økonomiske konsekvensar:

06.07.2005 v'art det l'ndt eit m'ete mellom H'nd'ik Brende og Magnar Nilsen fr' Ragnarud
Buretising og Reidulf Refsnes og Willy Stenbakk fr' Flora Kommune. Under dette m'etet v'art
partane e'nege om å fordele kostandane ved utb'oring av skredfarene med andel 50-50.

Prosjekt 78517 er l'andfinansiert og l'ndte ett mindreforb'ruk p' kr.412,- i forh'ld til
budsjett.

Aktuelle lover, forskrifter, avtalar m.m.:

Prontaf'upprentn vedlegg:

Nr	T	Dok.dato	Til/Fr'å	Tilleg	Vedlagt (x)
1	U	16.09.2010	Kommuner'vis'oren i Yre Sagh og Sunnfjord	Prosjekt nr: 78517 Rassikring Dyreholtvegen 67-71	
2	I	20.09.2010	Kommuner'vis'oren Yre Sagh og Sunnfjord	F'orbels r'visjonsattiln' - sluttrapport/-rekneskap for Prosjekt 78517 Rassikring Dyreholtvegen	

- 4 1 15.12.2010 Kommune revisjonen
Ytre Sogn og Sunnfjord
67-71, 2005-2006
Revisjonsutvalget - Sluttrekneskap og
sluttrapport, Prosjekt nr. 78517
Rassikring Dyreholivegen 67-71
- 5 1 12.01.2011 SEKOM-sekretariat
Sluttrekneskap og sluttrapport
prosjekt nr. 78517 innsikring
Dyreholivegen 67-71

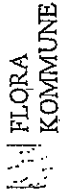

Søknadsgang
Prosjektkomiteen
Kontrollutvalget
Formannskapet
Bystyret

Møtedato
07.12.2010
24.01.2011
22.02.2011
12.04.2011

Saksnr
033/10
009/11
019/11
019/11

Saksinstansnavn:
Hånné Anette Fluge

Artdk: K2-QU
Objekt:

Ansvarslinje:
107380

Utskrift til:

- Kryss Revisjon
- Kontrollutvalget

SLUTTRAPPORT / REKNESKAP FOR PROSJEKT 78578 - ASTALTERING VILLEVIKA - BREMANGER GAMLE GRENSE

Kvyn sulen gjeldt:
Saken gjeld opprusting av kommunal veg "Bremanger gamle grense – Villevika kal" for
omklassesering av den kommunale vegen til fylkesveg.

Prosjektet handte eit netforbruk på kr. 21.061,10.

FRAMLEGG TIL VEDTAK:

1. Sluttrapport og rekneskap vert godkjent slik det ligg føre.
2. Metforbruket på kr.21.061,10 vert å finansiere av prosjekt 78624 Trafikksikring 2010.

07.12.2010 PROSJEKTKOMITEEN

Revisjons-
Rådmanen si tilfritling vnt samroystes vedteken.

PRKO-033/10 VEDTAK:

1. Sluttrapport og rekneskap vert godkjend slik det ligg føre.
2. Metforbruket på kr.21.061,10 vert å finansiere av prosjekt 78624 Trafikksikring 2010.

22.02.2011 FORMANNSKAPET

Revisjons-
Tilfritlinga vart samroystes vedteken.

FORM-019/11 VEDTAK:

1. Sluttrapport og rekneskap vert godkjent slik det ligg føre.
2. Meirforbruket på kr.21.061,10 vert å finansiere av prosjekt 78624 Trafikksikring 2010.

12.04.2011 BASTYRET

Regjering:

Tilrådinga vart samrøystes vedteken.

BYST-019/11 VEDTAK:

1. Sluttrapport og rekneskap vert godkjent slik det ligg føre.
2. Meirforbruket på kr.21.061,10 vert å finansiere av prosjekt 78624 Trafikksikring 2010.

Teje Heggelstein
Rådmann

Reidulf Refsnes
Tenestefømr

Innleiing:

Flora Kommune søkte fylket om at vegen Brenningar gamle grense – Villevika kal vart omklassifisert frå kommunal veg til fylkesveg. Vegen vil jangt i Fv.577 med endestopp og stoppløss på knik i Villevika. Satus vegvesen utførte registrering av tiltak som vilkår for overtaking.

Fylkesrådet gjorde i møte 31.05.2006 i sak 69/06 vedtak om at vegen frå Brenningar gamle grense – Villevika vert teken opp som fylkesveg på vilkår at Flora kommune rustar opp vegen i samsvar med krav og spesifikasjonar frå Statens vegvesen.

Flora kommune gjorde i møte den 15.12.2005, sak 131/05, vedtak om å ruste opp vegen til fylkesvegstandard på vilkår at fylkeskommunen overtok vegen til fylkesveg. Det vart loyvd kr.3.000.000,- til mulegget.

Prosjektet besto av å fylgje dei krav Statens vegvesen sette i brev datert 28.02.2006. Krava følgjer gjeldande standard. Gjelkande vegsmundrad har strenge krav til vegrekkeverk, avkøyslar og til vegoppbygging.

Vurdering:
Anbuds konkurranse for prosjektet vart gjennomført. Av tre påmeldte entreprenarar leverte alle inn anbud.

Mesa leverte lågaste anbudssum: kr.4.658150,14 inkl. mva. og vart tildelt entrepris på oppussing av vegen i Bystyret den 26.09.2006, sak 097/06.

Bystyret gjorde og vedtok om å oppfinansiere veganlegget med kr. 2.000.000.

Økonomiske konsultensar:
Prosjektet vart finansiert slik:

Tidlegare finansiert Bystyret i møte 15.12.2005 sak 131/05 kr. 3.000.000,-
Restfinansiert i møte i Bystyret 26.09.2006 sak 097/06 kr.2.000.000,-
Budsjett 2008 kr. 150.000,-
Bystyresak 114/08-revidert budsjettt kr. 600.000,-

Dei endelege totale kostnadane vart på kr.5.771.061,10
Budsjettutmane godkjent av Flora Bystyre er kr.5.750.000,-.
Prosjektet hadde eit meirforbruk på kr.21.061,10

Prosjektet er lånefinansiert.

Aktuelle lover, forskrifter, avtalar m.m.:

Pranta/opprenta vedlegg:		Titel	Vedlag (s)
Nr. T	Dok.dato	Tilfrå	
2	19.10.2010	Kommunerevisjonen Åsiferling Villevika - Brenningar	
3	1	Ytre Sogn og Sunnfjord Kommunerevisjonen Ytre Sogn og Sunnfjord Kommunerevisjonen Sluttrapport-Rekneskap for Prosjekt nr 78578 - Åsiferling Villevika-Brenningar gamle grense	78578

- 5 1 13.12.2010 Kommunerevisjonen Revisjonsutvalg - Sluttregnskap og
Ytre Sogn og Sunndjord sluttrapport Prosjekt nr 78578
Asfaltering Vilevika-Brennanger
gamle grease
- 6 1 13.01.2011 SEKOM-sekretariatet Sak 009/11 Prosjektregnskap -
sluttregnskap og sluttrapport
prosjekt nr 78578 asfaltering
Vilevika-Brennanger gamle grease

Utskrift til:

- Kryss Revisjon
- Kontrollutvalget

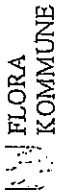

Saksogning: Utbyggingssutvalet
Motedato: 27.05.2010
Saknr.: 028/10

Saksbehandlar: Willy Stenbakk
Arkiv: K1-233, K2-Q10 Arkivsaknr: 10/314
Objekt:

**AKSJON SKULEVEG - TRAFIKKTRYGGINGSMIDLAR 2010 -
FARTSHUMPAR PRIORITERING, PROSJEKT NR. 78624**

Kva saka gjeld:
Trafikktryggingssmidlar som Flora kommune er tildeilt for budsjett året 2010 er samla på kr. 320.000,-. Disse midlane er fordelt med kr. 60.000,- til bygging av fartsnummer og kr. 260.000,- til etablering av fortau i Stadlonvegen.

Tilika det er søkt om er prioritert i Trafikktryggingssplanen kap. 6.

FRAMLEGG TIL VEDTAK:

1. Følgjande vegar vert supplert med fartsregulerande tiltak i tillegg til kostnadsrâne på kr. 100.000,-:
 1. Kellevegen

27.05.2010 UTBYGGINGSSUTVALET

Revisjon:
Rådnamnet si tilråding vert samtykkes vedteken.

UTBY-028/10 VEDTAK:

Følgjande vegar vert supplert med fartsregulerande tiltak i tillegg til kostnadsrâne på kr. 100.000,-:

1. Kellevegen.

Terje Heggheim
Rådnamn

Reidulf Reissnes
Tevestefeljar

Nr	Kommune totalsum for tildeling tre siste år	Utbetalt tilskot 2007-2009	Veg status	Tiltak/ prosjekt	Kostnad	Tilskot enkelt tiltak	Tilskot totalt 2010	Eigendel fylke	60% av kostnad
24	Ardal	407 000	Kv	Opparbeiding av nytt fortau ved Ardal vidaregåande skule	675 000	0			405 000
		150 000							0
		X							0
	557 000								0
26	Luster	59 500	Rv 55	Busslomme og kryssing av Rv 55 Skjolden	412 994	0			247 796
		269 900		Revisjon av kommunal trafiktryggingssplan	90 000	54 000	54 000		54 000
	405 400	74 000							0
28	Askvoll	307 000		Hovudplan for kommunale vegar (inkl. Kommunal trafiktryggingssplan)	100 000	60 000	60 000		60 000
		X							0
	307 000	X							0
29	Fjaler	X	Kv	Skilta Flekke Sentrum - Haugland som hovudveg/ forkyrsveg	45 000	27 000			27 000
		33 600	Fv	Opphøgg gangfelt og gatelys (fire lyspunkt) ved Våge skule	75 000	45 000			45 000
	99 500	66 000	Kv	Gatelys (fem lyspunkt) Bergevegen	60 000	36 000			36 000
			Kv	Merka og skilta fotgjengarovergang Dingemoen	20 000	0	108 000		12 000
30	Gaular	155 000		Innkje søknad 2010					0
		X							0
	155 000	X							0
31	Jølster	60 000	Kv	Straksiltak - Rekkverk Arsetbakkene, Rekkverk bru ved Øvre Åsen	40 000	0			24 000
		114 000	Kv	Veglus	50 000	0			30 000
	174 000	X	Kv	Fartshumpar - Langhaugane barnehage	100 000	60 000			60 000
			Kv	Tilrettelegging av dei trafikale tilhøve ved Sikei skule - planarbeid / gjennomfør	300 000	180 000			180 000
			E39	Lysregulering av gangfelt i Vassenden sentrum	300 000	0			180 000
			KV/FV	Utbetring av avkjørsle ved Sandal ytre	100 000	0	240 000		60 000

Side 3 av 5

Fylkeskommunale trafiktryggingssmidlar (ASV-midlar) 2010 - VEDTAK									
Nr	Kommune totalsum for tildeling tre siste år	Utbetalt tilskot 2007-2009	Veg status	Tiltak/ prosjekt	Kostnad	Tilskot enkelt tiltak	Tilskot totalt 2010	Eigendel fylke	60% av kostnad
				Revisjon av Fylkeskommunal handlingsplan for Trafikktrygging		80 000			0
				Refleksprosjekt		420 000	500 000		0
1	Flora	210 000	Kv	Bygging av fartshumpar i 30/km-soner	100 000	60 000			60 000
		321 000	Kv	Etablering av fortau Stadionvegen	430 000	260 000			258 000
	319 000	288 000	Kv	Veglus til skulevegar i gamle bustadområde	500 000	0			300 000
				Etablering av busslommer	350 000	0	320 000		210 000
11	Gulen	170 000	Fv	Gang-/sykkelveg langs fylkesveg Byrknes	500 000	0	0		300 000
		360 000							0
	530 000	0							0
12	Solund	X		Ingen søknad 2010					0
		84 000							0
	84 000	X							0
13	Hyllestad	X-X-X		Ingen søknad 2010					0
16	Høyanger	0		Ingen søknad 2010					0
		X							0
	590 000	590 000							0

Side 1 av 5

VEDTAK, FTU-SAK 02/2010

FYLKESKOMMUNALE TRAFIKKTRYGGINGSMIDLAR - ASY 2010 - TILDELING
 *Midlar over fylkesbudsjettet til gjennomføring av tiltak i samband med trafikktryggingstilleg
 2010 vert fordelt slik:

Kommune	Tilskot
01 Flora	320 000
11 Gulen	0
17 VIk	72 000
19 Leikanger	66 000
20 Sogndal	256 000
22 Lærdal	190 000
24 Ardal	0
26 Luster	54 000
28 Askvoll	60 000
29 Fjaler	108 000
31 Jølster	240 000
32 Førde	600 000
38 Bremanger	108 000
41 Selje	300 000
43 Eid	240 000
44 Hornindal	270 000
45 Gloppen	150 000
49 Stryn	66 000
FTU - prosjekt	500 000
Sum	3 600 000

Fordeling av midlane på ulike tiltak i kommunane går fram av saksframstillinga. Tiltak som får loyving av fylkeskommunale trafikktryggingstilleg - ASY 2010, skal ferdigjerdast seinast 18. november 2010.
 Midlar som ikkje er nytta innan fristen, går attende til fylkeskommunen.

Nr	Kommune retalsum for støtting tre siste år	Utførelse tilskot 2007-2009	Veg status	Tiltak/ prosjekt	Kostnad	Tilskot enkelt tiltak	Tilskot totalt 2010	Eigendel fylke	60% av kostnad
45	Gloppen	X	Kv	Oppsetting av vegrekkeverk Fjellbygda	250 000	150 000	150 000		150 000
		164 400							0
		314 400							0
49	Stryn	21 600	Kv	Sikring av overgang Setrevegen nord for Tonning skule - veglys, oppmerk, skilt	35 000	21 000			21 000
		348 000	Kv	2 stk veglys ved port/ parkeringsplass Innvik barnehage	35 000	21 000			21 000
		428 500	Kv	Buss-skur ved bushaldeplass Loen skule	40 000	24 000			24 000
			Rv 60	Veglys langs Rv 60 Innvik (Helmlund - Heggdal) 36 punkt	648 000	0			388 800
			Fv 724	Veglys langs fylkesveg til Oldedalen skule	595 000	0	66 000		357 000
					12 123 490	3 600 000	3 600 000	0	7 274 094



Avtale mellom Statens vegvesen Region vest og Flora kommune

Det vert med dette inngått avtale mellom Statens vegvesen Region vest og Flora kommune. Avtalen gjeld oppsettling av to busskur langs fv 548 – på Stetlevollen og Miltun. Flora kommune får kr. 170 000,- fra Statens vegvesen til å utføre arbeidet. Utbetalinga foreset følgende:

- Skura skal plasserast som avfart på svingning med kommunen og Statens vegvesen 13.07.2010. Skura er 3,20 meter høge.
- Kommunen har gitt eil pristilbud på et. kr. 83 000,- per skur (viser til e-post fra Willy Stenbakk datert 14.07.2010). Denne summen inkluderer grunnarbeid, bygging, montering og administrative kostnader. Totalsummen på kr. 170 000,- er inkludert mva.
- Dokumentasjon på ut arbeidet er utført skal legges i ved faktura. Statens vegvesen ønsker ei ferdigsynfaring i lag med kommunen.
- Faktura skal vere mottatt Statens vegvesen innan 7. desember 2010. Faktura sendast til Statens vegvesen Reknesknp, Bakfjordsvn. 18, 9815 Vadsø. Faktura merkast med utsvår 35323, attestant Emma Midtthjel.

VEDLEGG:

Pristilbud fra Flora kommune, datert 14.07.2010.

Willy Stenbakk, den 07.12.2010

For Statens vegvesen,
Margo Aasebø
seksjonsleiar

For Flora kommune,
Willy Stenbakk
fagansvarleg for veg/trafikk og park

**082/12 PROSJEKTRKESKAP – SLUTTREKESKAP OG SLUTTRAPPORT
PROSJEKT NR 78629 – VEG TIL BOTNASTRANDA INDUSTRIOMRÅDET**

Sakshandsamar: Asgeir Tveit SEKOM- sekretariat

Dato: 29.11.2012.

Utval	Dato	Utv.- Saknr.	Status	Vedtaks- organ
Kontrollutvalet	30.11.2012	082/12	-	Nei
Formannskap	-	-	-	Nei
Bystyret	-	-	-	Ja

Saksvedlegg:

- Revisjonsuttale frå KRYSS-revisjon datert 20.11.2012.
- Utskrift av rekneskap.
- Sak 019/12 i prosjektkomiteen datert 07.11.2012
- Førebels revisjonsuttale frå KRYSS-revisjon datert 05.10.2012.
- Diverse vedlegg.

Andre dokument i saka (ikkje vedlagt):

- Kommunelova .
- Økonomireglement for Flora kommune.

Tilråding frå sekretariat til kontrollutvalet:

- Kontrollutvalet viser til revisjonsmelding datert 20.11.2012.
- Under føresetnad av at mindreforbruket vert omdisponert i samsvar med regelverket har ikkje kontrollutvalet merknader til at rekneskapen vert godkjent slik han ligg føre.

KONTROLLUTVALET SIN UTTALE TIL BYSTYRET :

Saksutgreiing

**PROSJEKTRKESKAP – SLUTTRKESKAP OG SLUTTRAPPORT
PROSJEKT NR 78629 – VEG TIL BOTNASTRANDA INDUSTRIOMRÅDET**

Sakshandsamar: SEKOM-sekretariat v/Asgeir Tveit

Innleiing – Kva saka gjeld

Det ligg føre endeleg prosjektrekneskap og sluttrapport for prosjekt nr 78629 – veg til Botnastranda industriområdet. Kontrollutvalet skal i saker som gjeld sluttrekneskap for investeringsprosjekt gje uttale til sluttrapporten og sluttrekneskapen.

Saksopplysningar:

Det vert vist til rekneskapen og sluttrapporten og det som elles ligg føre av dokument i saka.

Revisjonsuttalen er datert 20.11.2012.

Prosjektrekneskapen viser ein samla kostnad på kr. 12.981.057,88. Prosjektet er budsjettert med ei råde på kr. 13.000.000,-. Prosjektet har såleis eit mindreforbruk på kr. 18.942,12. Prosjektet er lånefinansiert.

Prosjektkomiteen har gjort vedtak om at mindreforbruket vert avsett til unytta lånemidlar.

Revisjonsuttalane stadfester taldelen i sluttrekneskapen.

Bystyret gjer vedtak i prosjektrekneskapsaker over kr. 500.000,-, jfr. delegasjonsreglement for Flora kommune. Bystyret gjer også endeleg vedtak med omsyn til kva måte mindreforbruket skal disponerast

Sekretariatet sine vurderingar:

Sekretariatet viser til rekneskapen, revisjonsuttale og det som elles ligg føre av dokument i saka. Vi vurderer det slik at kontrollutvalet bør uttale at rekneskapen kan godkjennast slik han ligg føre under føresetnad av at mindreforbruket vert omdisponert i samsvar med regelverket.

Flora Bystyret
v/Ordførar
6900 Florø

Dykkar ref.:

Vår ref.:

Kryss/flora/prosjektrek/2012/prosjekt78629

Arkivkode:

216Q14

Journalnr.:

091/2012

Dokumentdato:

20.11.2012

REVISJONSUTTALE - SLUTTREKNESKAP OG SLUTTRAPPORT PROSJEKT NR 78629 – VEG TIL BOTNASTRANDA INDUSTRIOMRÅDET.

Rekneskapan for ovannemnde *prosjekt nr 78629 – veg til Botnastranda industriområdet* har vore førelagt kommunerevisjonen i Flora kommune for gjennomsyn og kontroll.

Vi har gjennomført dei kontrollhandlingar som samsvarar med "ISRS 4400 – Avtala kontrollhandlingar". Desse er opplista nedanfor. Handlingane er utført for å bistå Flora Bystyret i vurderinga av riktigheita av økonomien i *prosjekt nr 78629 – veg til Botnastranda industriområdet*

Vi vil oppsummere vårt arbeid slik:

Det ligg føre rapporteringsskjema for *prosjekt nr 78629 – veg til Botnastranda industriområdet*, som viser ein totalkostnad på kr 12 981 057,88. Godkjent budsjett for *prosjekt nr 78629 – veg til Botnastranda Industriområdet* kr 13 000 000,- jfr Budsjett 2011. Prosjektet har såleis eit mindreforbruk i høve budsjett på kr 18 942,12. Det ligg til Flora Bystyret å disponere mindreforbruket.

Prosjektkomiteen har gjett si tilråding i PRKO-019/12. I framlegget til vedtak står det at mindreforbruket på kr 18 942,12 vert avsett til unytta lånekapital. Dette forstår vi som unytta lånemidlar. Vi vil ikkje ha merknader til at Flora Kommune tiltrer vedtak frå Prosjektkomiteen i sak PRKO-019/12.

Vi stadfester med dette at vi bl.a. har gjennomført følgjande kontrollhandlingar:

- Om prosjektrekneskapan er underskriven på vegne av kommunen
- Beskrivinga av at prosjektrekneskapan samsvarar med politisk vedtak og budsjettføresetnader.
- utgifter og inntekter som er bokført på prosjektet vedkjem prosjektet og har "tilhørigheit" til dette
- at det er korrekt handsaming av regelverk kring moms og momskompensasjonsordningane (to adskilte regelregime)
- at prosjektrekneskapan er konsistent med taldelen i dei offisielle årsrekneskapanane for Flora kommune, som den byggjer på
- at rekneskapsrapporteringane er i samsvar med Flora Bystyret sine vedtak. Jfr det som er nemnt i sluttrapporten.

Vi har stadfesta taldelen i sluttrapporteringa ved vår påteikning d 20.11.2012. jfr vår førebels revisjonsuttale d.05.10.2012

Våre revisjonshandlingar mot vedkommande prosjektrekneskap for *prosjekt nr 78629 – veg til Botnastranda industriområdet* bli innstilt så snart Flora Bystyre sitt vedtak i saka er effektivert av økonomiavdelinga i Flora kommune.

Flora 20.11.2012

KRYSS REVISJON
KOMMUNEREVISJONEN I
YTRE SOGN OG SUNNFJORD

Trine Vokuhl

Kommunerevisor I

Vedlegg:

Utskrift av rekneskap

Sluttrapport

PRKO-019/12

Kopi Førebels revisjonsuttale 05.10.2012

Kopi:

Kontrollutvalet

Rådmannen

Økonomisjef



FLORA
KOMMUNE

KOMMUNEFORSTYRET
Ytre Soga og Stryker
KIRYGG-TEMR 1011

Dato: 15.11.12

Off:

Sak nr. 091/2012

Reg nr:

Arkiv:

Avd.koder: 216 Q14

Sakshandsamar TV

Saksgang
Prosjektkomiteen
Kontrollutvalet
Formannskapet
Bystyret

Møtedato
07.11.2012

Saksnr
-019/12

Sakshandsamar:
Hanne Anette Flugve

Arkiv: K2-Q10
Objekt:

Arkivsaknr
10/1628

SLUTTRAPPORT - BOTNASTRANDA - NY TILKOMSTVEG. PROSJEKT 78629

Kva saka gjeld:

Ny tilkomstveg til Botnastranda industriområde.

FRAMLEGG TIL VEDTAK:

1. Sluttrapport og sluttregneskap vert godkjent slik det ligg føre.
2. Mindreforbruk på kr. 18 942,12 vert avsett til unytta lånekapital.

07.11.2012 PROSJEKTKOMITEEN

Røysting:

Tilrådinga vart samrøystes vedteken.

PRKO-019/12 VEDTAK:

1. Sluttrapport og sluttregneskap vert godkjent slik det ligg føre.
2. Mindreforbruk på kr. 18 942,12 vert avsett til unytta lånekapital.

Terje Heggheim
Rådmann

Reidulf Refsnes
Tenesteleiar

Prenta/uprenta vedlegg:

Nr	T	Dok.dato	Til/Frå	Tittel	Vedlagt (x)
1	I	05.10.2010	iVest Consult AS	Tilbud vedr. ny tilkomstveg Botnastranda	
3	I	14.09.2011	Sparebanken Vest	Garantierklæring - Garanti nr 111835	
4	I	20.09.2011	NGI / Ullaland	Tilkomstvei Botnastrand: beskrivelse av supplerende sikring: SIGNERT RAPPORT	
5	I	23.11.2011	NGI / Ullaland	Stabilitet av fjellskjæring under steinmur og brudd i steinmur. Prosjekt 78629 Veg til Botnastranda	
6	I	17.01.2012	Flora kommune v/Teknisk Drift; Trygve Ullaland AS	Sluttrapport for utført entreprise	
7	I	13.03.2012	iVest Consult AS	Kontrakt tilkomstveg Botnastranda Industriområde	
8	I	24.05.2012	Fjord Base AS v/Roger Vartdal	Vedr.: Forlengelse av kommunal OV 1000 ledning ifm ny fylling øst for kai G	
9	I	25.05.2012	Fjord Base AS v/Roger Vartdal	Vedr.: Eksisterende VL 350 under ny prosjektert tilkomstveg til Fjord Base	
11	U	28.06.2012	Fjord Base AS	Botnastranda - Vedr. forlengelse av overvassledning	
12	U	28.06.2012	Fjord Base AS	Kryssing av hovudvassledning med ny tilkomstveg	
13	U	04.09.2012	Kommunerevisjonen i Ytre Sogn og Sunnfjord	Prosjekt 78629 - Veg til Botnastranda industriområde	
14	I	05.10.2012	Kommunerevisjonen i Ytre Sogn og Sunnfjord	Førebels revisjonsuttale - sluttrapport/ -rekneskap for prosjekt 78629 - Veg til Botnastranda Industriområde	

Utskrift til:

- KryssRevisjonen
- Kontrollutvalet

Arbeidsnr.: 10/1628-14
Dato: 10 OKT 2012
F: []
U: []
S: []

Flora Kommune
Prosjektkomiteen
v/Reidulf Reinesnes
6900 Flora

Dyktar ref.:

Vår ref.:
Kryssrevisjon/prosjekt/forebels/78629

Arbeidskode: 216014

Journalsnr.: 0772012

Dokumentdato: 05.10.2012

**FOREBELS REVISJONSUTTALE - SLUTTRAPPORT/REKNESKAP FOR
PROSJEKT 78629 – VEG TIL BOTNASTRANDA INDUSTRIOMRÅDET**

Det ligg føre sluttrekningsgjema for prosjekt nr 78629 – veg til Botnastranda Industriområdet som viser ein total kostnad på kr 12 981 057,88. Godkjent budsjett for prosjekt nr 78629 – veg til Botnastranda Industriområdet for 13 000 000 jfr. Budsjett 2011. Prosjektet har såleis eit mindreforbruk i hove budsjett på kr 18 942,12. Det ligg til Flora Bystyret å disponere mindreforbruket.

Vi har staefesta taldelen i sluttrapporteringa ved vår påteikning i dag. Vi har ingen ytterlegare kommentarar til den sluttrekningsgjema som ligg føre.

Vi vil kunne attende til endeleg revisjonsuttale så snart saka kjem attende frå Prosjektkomiteen, og deretter vil saka bli vidareført til kommunen sitt kontrollutval som vil avgje uttale i saka.

Vi tør be om at saka vert returmert til oss saman med særutskrift frå Prosjektkomiteen si handsning, slik at vi kan foreta avsluttande revisjonshandlingar og utforme ei endeleg revisjonsuttale til rekneskapsakka. Vi viser ellers til dokument som følgjer saka.

Flora den 05.10.2012
Megf. helsing

Trine York
Trine York
KOMMUNEREVISJONEN I
YTRE SDEN OG SUNNEFJELL

Vedlegg:
Utskrift av rekneskap
Sluttrapport
Politiske vedtak i sak: prosjekt 78629

Kopi:
Rådmannen
Øknsjef

Mat		Sluttrapport	
Dok. nr.	rev.	Godk. dato	Godk. kl.
M-003	-01	01.01.05	(sign.)
Til godkjenning		Merknader	

Prosjekt namn: Veg til Botnastranda Industriområde
Nr: 78629

Plan og Miljøutval/Plankomitee: Politiske vedtak

Prosjektkomitee: Sak 006/11 den 2.2.2011

Formannskap: Sak 128/10 den 14.12.2010

Bystyre: Sak 128/10 den 14.12.2010

Historikk:

Saka gjeld: Ny tilkomstveg til Botnastranda industriområde.

Innleiing: Bystyret vedtok i møte den 14.12.2010, sak 128/10, å bygge ny veg med avkøyse frå RV 6 til Botnastranda industriområde.

På industriområdet vart det bygd ei større offentleg kai. Det er regulert offentleg veg fram til kai. Vegen har ei lengde på om lag 360 meter.

Arbeidet med løse sprenging og fylling av vegbana, muring av natursteinmur langs vegbana i nord, sikring med auoverm, bygging av avkøyse med trafikkøy, legging av ovenvassledning for oppsamling av overflatevatn frå omland på sørsida, legging av rør for eventuelt framtidig vegbelysning og asfaltering.

Anbud:

- Anbodel "Tilkostveg Botnastranda Industriområde" vart lyst ut i Dotim den 26.11.2010 som open anbuds konkurranse.
- Påmeldingsfristen var 10.12.2010.
- Anbudsyrking vart utført den 13.12.2010 kl.10.00.
- Referat frå synferinga vart sendt ut den 13.12.2010.
- Frst for levering av anbud var sett til den 14.01.2011 kl.12.00.
- Anbudsopning vart foretaka den 14.01.2011 kl.14.00.
- Det kom inn 5 anbud.

Alle anbud vart kontrollerte med omsyn til utfylling og med den dokumentasjon som vart kravd.

Det ligg føre evaluering av tilbod med innstilling frå Ivest Consult AS datert 18.1.2011. Trygve Ullaland AS vart tilrådd som vinnar av konkurransen "Tilkostveg Botnastranda Industriområde".

Prosjektkomiteen gjorde i møte den 02.02.2011, sak 006/11 vedtak om å tildele entreprisa til Trygve Ullaland AS.

Kontrakt vart signert med Trygve Ullaland AS 16.02.2011.

Sluttattest for utført entreprisa vart signert 17.01.2012 av Reidulf Reinesnes på vegne av Flora Kommune

Økonomi:

I sak 128/10, pkt. 20 den 14.12.2010 gjorde Bystyret følgende vedtak: "Arbeid med offentleg veg i utlysning av industri og næringsareal på Botnastranda vart starta opp og del vart sett av kr.13 000 000,- i investeringsbudsjettet til dette".

Det endelege kostnadane på prosjekt 78629 Veg til Botnastranda Industriområde hadde ein totalkostnad på kr.12 981 057,88 og hadde såleis ei netto innsparing på kr.18 942,12.



**FLORA
KOMMUNE**

Unntatt offentlighet

Saksang: Saksgang
Prosjektkomiteen

Møtedato: 02.02.2011

Saksnr: 006/11

Sakshandsamar: Reidulf Refsnes

Arkiv: K2-Q10

Objekt: Arkivsaknr 10/1628

**BOTNASTRANDA - NY TILKOMSTVEG -TILDELING AV
ENTREPRISE PROSJEKT 78 629**

Kva saka gjeld:
Bystyret vedtok i møte den 14.12.2010, sak 128/10, å bygge ny veg med avkjørsle frå RV 5 til Botnastranda industriområde.
På industriområdet vart det bygd ei større offentleg kai og det er regulert offentleg veg fram til kai.
Bystyret vedtok å finansiere vegen med kr 13 mill. i samsvar med kalkyle frå IVestConsult AS datert 05.11.2010.
Vegen har ei lengde på om lag 350 meter.
Arbeidet medfører sprengning og fylling av vegbana, muring av natursteinmur langs vegbana i nord, sikring med autvern, bygging av avkjørsle med trafikkøy, legging av overvassledning for oppsamling av overflatevann frå omland på sorside, legging av nor for eventuelt framtidig vegbelysning og asfaltering.
Arbeidet vil foregå langs Fjordbase AS sitt planerte industriområde der det er sett opp utleiehallar til oljerelatert industri.
I anbødet er det rekna med oppstart på anlegget veka 05. år 2011.
Anlegget vert planlagt ferdigstilt veka 33, år 2011.

FRAMLEGG TIL VEDTAK:

1. Entrepria "Ny tilkomstveg til Botnastranda industriområde" vert tildelt Trygve Ullaland AS.

02.02.2011 PROSJEKTKOMITEEN

Røyfing:
Rådmannen si tilråding vart samtyntes vedtekt.

1 FLORA KOMMUNE (2012) - År/Periode 2012 1 - 98

	Regnskap 2010	Buds(end) 2010	Regnskap 2011	Buds(end) 2011	Regnskap 2012	Buds(end) 2012
Prosjekt: 78629 Veg til Botnastranda industriområde						
32301 BYGGETENESTER	0,00	0	1.345.424,85	0	0,00	0
32310 TOTALENTREPRISE	0,00	0	5.245.083,89	13.000.000	0,00	0
32330 GRUNN- OG BETONGARBEID	0,00	0	2.705.378,25	0	0,00	0
32701 KONSULENTTENESTER	139.795,00	0	494.545,35	0	780,00	0
32702 KONSULENTER BYGGLEIING	0,00	0	43.860,00	0	0,00	0
32801 GRUNNERVERV	0,00	0	3.300,40	0	0,00	0
32901 INTERNE OVERFØRINGAR, INTERNKJØP	100.000,00	0	180.000,00	0	0,00	0
34291 MVA PÅ VEDERLAG,MVA-PLIKTIGE ANSAFFELSER	34.948,75	0	2.459.398,19	0	195,00	0
35002 BYGGELÅNSRENTER	2.338,29	0	225.993,91	0	16,00	0
Sum utgifter	277.082,04	0	12.702.984,84	13.000.000	991,00	0
39101 BRUK AV LÅN	-277.082,04	0	-12.702.984,84	-13.000.000	-991,00	0
Sum inntekter	-277.082,04	0	-12.702.984,84	-13.000.000	-991,00	0
Sum prosjekt: 78629 Veg til Botnastranda industriområde	0,00	0	0,00	0	0,00	0
TOTALT	0,00	0	0,00	0	0,00	0

PRKO-006/11 VEDTAK:

1. Entreprisa "Ny tilkomstveg til Bornastranda industriområde" vert tildelt Trygve Ujlaland AS.

Terje Heggeheim
Rådmann

Reidulf Reines
Tenesetleiar

Innleiing:
Anbødet "Tilkomsveg Bornastranda industriområde" vart lyst ut i Doffin den 26.11.2010 som open anbuds konkurranse.
Påmeldingsfristen var 10.12.2010.
Anbudsytting vart utført den 13.12.2010 kl 10.00.
Referat frå yttinga vart sendt ut den 13.12.2010.
Frist for levering av anbod var set til den 14.01.2011 kl. 12.00.
Anbudsopning vart foretøke den 14.01.2010 kl. 14.00.

Det kom inn 5 anbod.
Det er foretøke ytting med vurdering av stabilitet i fjellsjeringa i vegområde ved Bornastranda. Det ligg fore Dokumentnr. 20100898-00-1-TN datert 17.11.2010 frå NCI Dokumentet er utarbeidd av Loyd Tunbridge og kontrollert av Arnstein Aatset.

Vurdering:
Alle anbod er kontrollerte med omsyn til utfylling og med den dokumentasjon som vart kravd. Tildelingsvilkåra var sett i anbudsdokumenta sin alminnelige del punkt 00.6.3 Val av tilbydar. Tildeling skal skje på grunnlag av kva for tilbød som er det økonomisk mest fordelaktige med fylgjande kriterier:

- 70% Pris
- 20% Leveringsid
- 10 % Oppdragsforståing

Det ligg fore "Evaluering av tilbød med innstilling" frå iVestConsult AS datert 18.01.2011. Heile evalueringa med innstilling ligg prenta ved denne saka.

Det vert difor ikkje gjort nærmare utgreiing i saka, då vi viser til dette vedlegget. Trygve Ujlaland AS er tilrådd som vinnar av konkurransen "Tilkomsveg Bornastranda industriområde".

Anbudssum er kr 7 878 515,00 eks.mva (kr 9 848 143, 75 inkl. mva).
Byggetida er 28 veker frå oppstart.

Økonomiske konsekvensar:

Revidert kalkyle	kr 7 879 000
Entreprisestkostnad	kr 250 000
Prosjektering/geologivurdering	kr 150 000
Byggjeleiling	Kr 400 000
Prosjektadm.	kr 900 000
Reserve 10%	kr 9 579 000
Sum	kr 2 395 000
Mva 25 %	kr 11 974 000
Sum	

Prosjektet er i Bystyre finansiert med kr 13 mill.

Låneopptaket kan reduserast til kr 12 mill.

Aktuelle lover, forskrifter, avtaler m.m.:

Prenta/uptrenta vedlegg:		Tittel		Vedlagt (x)	
Nr	T	Dok.dato	Tilfrå	Tilbod vedr.	ny tilkomstveg
1	I	05.10.2010	iVest Consult AS	Bornastranda	

5.5.6 Økonomiplan - totaloversikt	Rekn 2009	Budsjett 2010	Rev bud 6-2010	Rev bud 11-2010	Prog 11-2011	Budsjett 2011	Budsjett 2012	Øk. Plan 2012	Øk. Plan 2013	Øk. Plan 2014	Øk. Plan 2015
	E169/09	B066/10				Rådmann	Rådmann	Rådmann	Rådmann	Rådmann	Rådmann
Rådmann, stab, politisk, båtutrust	58 823	52 533	56 352	56 337	56 337	59 199	58 609	59 199	58 609	58 609	58 609
Skole	128 505	128 369	130 957	132 348	134 348	148 465	149 015	149 015	149 015	149 015	149 015
Barnehage	12 834	8 752	12 089	12 714	12 714	52 703	52 703	52 703	52 703	52 703	52 703
Sosial/NAV/Barn og unge	42 237	40 623	43 912	44 160	45 130	44 076	44 076	44 076	44 076	44 076	44 076
Helse	12 841	14 720	13 831	14 400	14 400	20 978	20 978	20 978	20 978	20 978	20 978
Omsorg	170 308	149 577	168 672	173 425	177 425	149 847	149 847	149 847	149 847	149 847	149 847
Kultur	15 971	17 046	17 389	17 620	17 620	17 817	17 817	17 817	17 817	17 817	17 817
VAR+Næringsavfall tom 2009	198	0	0	0	0	0	0	0	0	0	0
Reknisk	36 915	15 903	19 806	19 736	21 436	22 024	22 024	22 024	22 024	22 024	22 024
Flora bygg og eiendom	0	17 786	17 874	17 923	17 923	18 845	18 845	18 845	18 845	18 845	18 845
Sum nettorammer tenestene jf tabell 5.5.5	478 632	445 319	480 882	488 663	497 333	533 954	533 914	533 914	534 504	533 914	533 914
Frå inntekter jf tabell 5.5.1	-498 564	-500 667	-532 988	-537 128	-538 128	-584 582	-584 815	-584 815	-584 937	-584 980	-584 980
Avsett til fordeling jf tabel 5.5.2	-303	40 227	29 082	20 120	20 120	41 380	39 835	39 835	43 442	46 949	46 949
Resultat før finans	-20 235	-15 121	-23 024	-28 345	-18 575	-9 248	-10 966	-10 966	-7 051	-4 117	-4 117
Netto finans: Rente, avdrag, utbytte jf. tabell 5.5.3	36 170	38 251	34 233	33 345	33 345	37 223	45 797	45 797	50 977	55 737	55 737
Resultat etter finans	15 935	21 130	11 209	5 000	14 670	27 975	34 831	34 831	43 926	51 620	51 620
Saldering jf tabell 5.5.4	0	-21 130	-16 974	-5 000	5 000	-43 911	-34 831	-34 831	-43 926	-51 620	-51 620
Underskotsdekning	0	0	5 765	0	0	15 936	0	0	0	0	0
Årsresultat	15 935	0	0	0	19 670	0	0	0	0	0	0
Akkumulert underskot	0	0	10 171	15 936	25 606	0	0	0	0	0	0

10/1796-2
Verdi.

**083/12 PROSJEKTRKNESEKAP – SLUTTREKNESEKAP OG SLUTTRAPPORT
PROSJEKT NR 78592 – SKYTEBANE TEKNISK ANLEGG**

Sakshandsamar: Asgeir Tveit SEKOM- sekretariat

Dato: 29.11.2012.

Utval	Dato	Utv.- Saksnr.	Status	Vedtaks- organ
Kontrollutvalet	30.11.2012	083/12	-	Nei
Formannskap	-	-	-	Nei
Bystyret	-	-	-	Ja

Saksvedlegg:

- Revisjonsuttale frå KRYSS-revisjon datert 20.11.2012.
- Utskrift av rekneskap.
- Sak 021/12 i prosjektkomiteen datert 07.11.2012
- Førebels revisjonsuttale frå KRYSS-revisjon datert 23.10.2012.
- Diverse vedlegg.

Andre dokument i saka (ikkje vedlagt):

- Kommunelova .
- Økonomireglement for Flora kommune.

Tilråding frå sekretariat til kontrollutvalet:

- Kontrollutvalet viser til revisjonsmelding datert 20.11.2012.
- Under føresetnad av at mindreforbruket vert omdisponert i samsvar med regelverket har ikkje kontrollutvalet merknader til at rekneskapen vert godkjent slik han ligg føre.

KONTROLLUTVALET SIN UTTALE TIL BYSTYRET :

Saksutgreiing

**PROSJEKTRKESKAP – SLUTTREKESKAP OG SLUTTRAPPORT
PROSJEKT NR 78592 – SKYTEBANE TEKNISK ANLEGG**

Sakshandsamar: SEKOM-sekretariat v/Asgeir Tveit

Innleiing – Kva saka gjeld

Det ligg føre endeleg prosjektrekneskap og sluttrapport for prosjekt nr 78592 – Skytebane teknisk anlegg. Kontrollutvalet skal i saker som gjeld sluttrekneskap for investeringsprosjekt gje uttale til sluttrapporten og sluttrekneskapen.

Saksopplysningar:

Det vert vist til rekneskapen og sluttrapporten og det som elles ligg føre av dokument i saka.

Revisjonsuttalen er datert 20.11.2012.

Prosjektrekneskapen viser ein samla kostnad på kr. 10.337.147,75. Prosjektet er budsjettert med ei råde på kr. 10.623.000,-. Prosjektet har såleis eit mindreforbruk på kr. 285.852,25. Prosjektet er lånefinansiert.

Prosjektkomiteen har gjort vedtak om at mindreforbruket vert overført til unytta lånemidlar.

Revisjonsuttalane stadfester taldelen i sluttrekneskapen.

Bystyret gjer vedtak i prosjektrekneskapssaker over kr. 500.000,-, jfr. delegasjonsreglement for Flora kommune. Bystyret gjer også endeleg vedtak med omsyn til kva måte mindreforbruket skal disponerast

Sekretariatet sine vurderingar:

Sekretariatet viser til rekneskapen, revisjonsuttale og det som elles ligg føre av dokument i saka. Vi vurderer det slik at kontrollutvalet bør uttale at rekneskapen kan godkjennast slik han ligg føre under føresetnad av at mindreforbruket vert omdisponert i samsvar med regelverket.

Flora Bystyret
v/Ordfører
6900 Florø

Dykkar ref.: Vår ref.: Arkivkode: Journalnr.: Dokumentdato:
Kryss/flora/prosjektrek/2012/prosjekt78592 216D11 097/2012 20.11.2012

REVISJONSUTTALE - SLUTTREKNESKAP OG SLUTTRAPPORT *PROSJEKT NR 78592 SKYTEBANE TEKNISK ANLEGG.*

Rekneskapen for ovannevnte *prosjekt nr 78592 – skytebane teknisk anlegg* har vore førelagt kommunerevisjonen i Flora kommune for gjennomsyn og kontroll.

Vi har gjennomført dei kontrollhandlingar som samsvarar med "ISRS 4400 – Avtala kontrollhandlingar". Desse er opplista nedanfor. Handlingane er utført for å bistå Flora Bystyret i vurderinga av riktigheita av økonomien i *prosjekt nr 78592 – skytebane teknisk anlegg*

Vi vil oppsummere vårt arbeid slik:

Det ligg føre rapporteringsskjema for *prosjekt nr 78592 – skytebane teknisk anlegg* som viser ein total kostnad på kr 10 337 147,75. Godkjent budsjett for *prosjekt nr 78592- skytebane Teknisk anlegg* er jfr Budsjettvedtak i Bystyret i 2009 og i 2010 på kr 10 623 000,-. Prosjektet har såleis eit mindreforbruk i høve budsjett på kr 285 852,25. Det ligg til Flora Bystyret å disponere mindreforbruket.

Prosjektkomiteen har gjett si tilråding i PRKO-021/12. Vi vil ikkje ha merknader til at Flora Kommune tiltrer vedtak frå Prosjektkomiteen i sak PRKO-021/12.

Vi stadfester med dette at vi bl.a. har gjennomført følgjande kontrollhandlingar:

- Om projektrekneskapen er underskriven på vegne av kommunen
- Beskrivinga av at projektrekneskapen samsvarar med politisk vedtak og budsjettføresetnader.
- utgifter og inntekter som er bokført på prosjektet vedkjem prosjektet og har "tilhørigheit" til dette
- at det er korrekt handsaming av regelverk kring moms og momskompensasjonsordningane (to adskilte regelregime)
- at projektrekneskapen er konsistent med taldelen i dei offisielle årsrekneskapane for Flora kommune, som den byggjer på
- at rekneskapsrapporteringane er i samsvar med Flora Bystyret sine vedtak. Jfr det som er nemnt i sluttrapporten.

Vi har stadfesta taldelen i sluttrapporteringa ved vår påteikning d 20.11.2012. jfr vår førebels revisjonsuttale d.05.10.2012

Våre revisjonshandlingar mot vedkommande projektrekneskap for *prosjekt nr 78592 – skytebane teknisk anlegg* vil bli innstilt så snart Flora Bystyre sitt vedtak i saka er effektivt av økonomiavdelinga i Flora kommune.

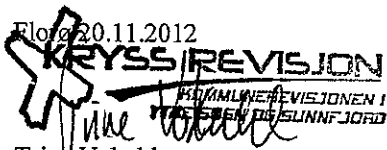
Flora 20.11.2012

Trine Vokuhl
Kommunerevisor I

Vedlegg:
Utskrift av rekneskap
Sluttrapport
PRKO-021/12
Kopi Førebels revisjonsuttale 05.10.2012

Kopi:
Kontrollutvalet
Rådmannen
Økonomisjef
Controller.



FLORA
KOMMUNE

15/11-12

Saksang Sakshandsamar: 093/2012.
Arkiv: Arkiv:
Avd.kode: 216 D11 Møtedato: 07.11.2012 Saksnr: 021/12
Sakshandsamar: T.V.
Prosjektkomiteen
Kontrollutvalet
Formannskapet
Bystyret

Sakshandsamar:
Hanne Anette Flugre

Arkiv: K2-D11, K3-&41 Arkivsaknr
10/1056

SLUTTRAPPORT - GROVASTØYLEN SKYTEBANEFELT - PROSJEKT NR 78592

Kva saka gjeld:

Kommunal finansiering av infrastruktur, skytebaneanlegget på Grovastøylen.

FRAMLEGG TIL VEDTAK:

1. Sluttrapport og sluttregneskap vert godkjent slik det ligg føre.
2. Mindreforbruk på kr. 285 852,25 vert overført til unyttta lånemidlar.

07.11.2012 PROSJEKTKOMITEEN

Røysting:

Tilrådinga vart samrøystes vedteken.

PRKO-021/12 VEDTAK:

1. Sluttrapport og sluttregneskap vert godkjent slik det ligg føre.
2. Mindreforbruk på kr. 285 852,25 vert overført til unyttta lånemidlar.

Terje Heggheim
Rådmann

Reidulf Refsnes
Tenesteleiar

Prenta/uprenta vedlegg:

Nr	T	Dok.dato	Til/Frå	Tittel	Vedlagt (x)
1	I	03.05.2010	iVest Consult AS	Tilbod Grovastøyien skytebanefelt veganlegg; vatn, avlaup, elektro, signalanlegg og IKT	
2	I	12.05.2010	Flora kommune; iVest Consult as	Avtaledokument - Prosjekt nr 78592	
3	I	22.07.2011	Flora kommune v/Teknisk Drift; Trygve Ullaland AS	Protokoll for overtaking	
4	I	17.01.2012	Flora kommune v/Teknisk Drift; Trygve Ullaland AS	Sluttattest for utført entreprise	
5	I	13.03.2012	iVest Consult AS	Anbudsdokument Grovastøylen	
6	U	04.09.2012	Kommunerevisjonen i Ytre Sogn og Sunnfjord	Prosjekt 78592 - Skytebane Tekniske anlegg	
7	I	05.10.2012	Kommunerevisjonen i Ytre Sogn og Sunnfjord	Førebels revisjonsuttale - sluttrapport/ -rekneskap for prosjekt 78592 - Skytebane Teknisk anlegg	
10	I	23.10.2012	Kommunerevisjonen i Ytre Sogn og Sunnfjord	Førebels revisjonsuttale - Sluttrapport/ -rekneskap for prosjekt 78592 - Skytebane Teknisk anlegg	
9	U	23.10.2012	Kommunerevisjonen Ytre Sogn og Sunnfjord	Prosjekt nr 78592 - Grovastøylen skyttebanefelt	

Utskrift til:

- KryssRevisjonen
- Kontrollutvalet

FORRETTINGSGJEMME

REVISJONSSJEF

10/1056-10

Dato: 24.10.2012

Flora Kommune
Prosjektkomiteen
v/Reidulf Refsnes
6900 Flora

Dyktar ref.: Vår ref.: Arkivkode: Journalnr.: Dokumentdato:
Kryss/Flora/prosjekt/forebuds78592 216D11 0862012 23.10.2012

**FØREBELS REVISJONSUTTALE - SLUTTRAPPORT/-REKNESKAP FOR
PROSJEKT 78592 - Skytebane Teknisk anlegg**

Det ligg føre sluttrekneskap for ovannemnde prosjekt for perioden 2006-2012, d. 07.05.2012
Det ligg føre sluttrapport med evaluering av gjennomføring av prosjektet d.23.10.2012

Saka er oversendt revisjonen for forebels uttale, med vidare handsaming i Prosjektkomiteen.

Det ligg føre rapporteringsskjema for prosjekt nr 78592 - skytebane Teknisk anlegg som viser ein total kostnad på kr 10 337 147,75. Godkjent budsjett for prosjekt nr 78592 - skytebane Teknisk anlegg er Jif Budsjettvedtak i Bystyret i 2009 og i 2010 på kr 10 623 000,-. Prosjektet har såleis eit mindreforbruk i høve budsjett på kr 285 852,25. Det ligg til Flora Bystyret å disponere mindreforbruket.

Vi har stadfesta taldelen i sluttrapporteringa ved vår påteikning i dag. Vi har ingen ytterlegare kommentarar til den sluttrekneskap som ligg føre.

Vi vil kome attende til endeleg revisjonsuttale så snart saka kjem attende frå Prosjektkomiteen, og deretter vil saka bli vidareført til kommunen sitt kontrollutval som vil avgje uttale i saka.

Vi tør be om at saka vert returnert til oss saman med særutskrift frå Prosjektkomiteen si handsaming, slik at vi kan foreta avsluttande revisjonshandlingar og utforme ei endeleg revisjonsuttale til rekneskapsaka. Vi viser ellers til dokument som følgjer saka.

Flora den 23.10.2012
Med helsing

Trine Vabø
Trine Vabø
KOMMUNEREVISJONEN I
YTRE SOGNE OG SUNNFJORD
Kommunerevisor i

Vedlegg:
Utskrift av rekneskap
Sluttrapport
Politiske vedtak i sak: prosjekt 78592

Kopi:
Rådmannen
Økonomisjef

Mel

FLORA KOMMUNE

Sluttrapport

Dok. nr.	rev.	Godkjent dato	Godkjent	Merknader
003	-01	01.01.05	(Sign.)	Til godkjenning

Prosjekt namn: Skytebane Teknisk anlegg

Nr. 78592

Politiske vedtak

Plan og Miljøutval/Plankomitee:

Prosjektkomitee:

Formannskap: sak 009/11 den 18.01.2011

Bystyre: 124/09 den 10.11.2009 og 089/10 den 09.11.2010

Historikk / Etterundersøkingar:
(Avvik og erfaringar i forhold til planer, framdrift, økonomi, kvalitet etc.) Ev. på eige vedlegg.

Saka gjeld:
Kommunal finansiering av infrastruktur, skytebaneanlegget på Grovastøylen.

Innleiing:
Prosjekt 78592 Grovastøylen skytebanefelt omfatta grunnleggjande infrastruktur av vegar, parkeringsplassar, kablar og VA-anlegg.

Prosjektering:
iVest Consult as vart engasjert som rådgivar for prosjekt 78592 Skytebane Teknisk anlegg. Avtaledokument mellom Flora Kommune og iVest Consult as vart signert 12.05.2010.

Oppdraget til iVest Consult as var:

- Prosjektering av anlegg, vatin, avløp, elektro, signalanlegget og IKT.
- Utarbeiding av konkurransegrunnlag for innhenting av prisilbød frå hovedentreprenør.
- Evaluering og innstilling av tilbødet.
- Opjonspris for oppfølging, byggeledelse.

Anlegget:
Utkysing av anlegget:

- Anlegget vart utstyrt i Doffin den 04.06.2010, med påmeldingsfrist 24.06.2010.
- Entreprisegrunnlaget vart sendt ut den 25.06.2010 til 7 entreprenørar som hadde meldt seg på konkurransen.
- Anbudssynfaring vart utført 10.06.2010, og referat sendt ut den 09.07.2010.
- Tilbodsinntevring vart sett til 11.08.2010.
- Det kom inn 3 tilbød.

Anbudsopning vart gjort den 11.08.2010 kl.14.00.

Anbøda som kom inn var frå:

- Magne Hafstad AS
- Rune Sandvik AS
- Trygve Ullaland AS

Kostnadskalkylen var basert på lågaste anbød.

Anbødet vart tildelt Trygve Ullaland AS i Bystyre sak 089/10 den 09.11.2010 og oppstartdato vart sett til 02.02.2011.

Protokoll for overtaking vart signert av Reidulf Refsnes for byggherre, Flora Kommune og Thor Arne Ullaland for entreprenør, Trygve Ullaland AS. Sluttattest for anlegget vart signert av Reidulf Refsnes 17.01.2012.



Økonomi:
 Det vart i Bystyret sak 124/09 den 10.11.2009 vedteke at Flora Kommune låner kr.6 823 000,- til å gjennomføre utbygging av infrastruktur og delar av banene i skytebaneanlegget på Grovestøylen. I Bystyret sak 089/10 den 08.11.2010 vart det vedteke at Flora Kommune låner kr.3 800 000,- til oppfinansiering for å gjennomføre investeringane.

Prosjektet vart gjennomført med eit mindreforbruk på kr.285 852,25.

Økonomi:	
Vedtatt ramme:	kr.6 823 000,-
Kalkyle etter anbudsrunder:	Bystyre sak 124/09
Eventuelt justert ramme:	+kr.3 800 000,-
Endelige tot. Kostnader:	kr.10 337 147,75
Avvik (- +)	+kr.285 852,25
Eventuell Oppfinansiering:	Bystyre sak:

Dato:	23.10.2012
Sign:	<i>[Signature]</i> Prosjektleder
Avdelingsleder	

Vedlegg: Rapport – Etertyrdering/Evaluering av prosjekt. (Se egen mal M-004)

Byggekretskjøp for Skytebane Teknisk anlegg
 Prosjekt nr. 78592
 Ar: 2006 - 2012

Spesifikasjon utgifter / Inntekter:

Kostnadsart:	Ar 2006	Ar 2009	Ar 2010	Ar 2011	Ar 2012	Til sammen:	Budsjett
Utgifter:							
010 Lønnsstatistiske kostnader			38 337,60	38 337,60		76 675,20	
170 Transportutgift egne transportmidler	3 484,8	1 688,60	2 170,00			7 304,40	
180 Avfaller, gasser og løserar	870 000,00	6 537 238,00	2 204 548,66	6 537 238,00		15 949 024,66	10 623 000
230 Totale inntekter	31 154,00	326 905,43	220 548,66	12 745,49		581 353,60	
270 Konsulentinntekter		150 000,00	160 000,00			310 000,00	
280 Inntekter av utleide		175 705,50	81 727,12	1 088 945,69	3 186,37	1 949 722,21	
428 NVA-vederlegg anskaffelser	11	5 581,00	10 217,25	178 695,03	342,00	194 846,28	
500 Rentar						0,00	
520 Kjøp av aksjer og andeler	3 637,00	884 110,50	609 360,40	8 823 765,99	16 273,86	10 337 147,75	10 623 000
Sum utgifter			609 360,40	8 823 765,99	16 273,86	10 337 147,75	
Inntekter:							
700 Realisasjon frå ande						0,00	
830 Overføring frå fylke						0,00	
Sum inntekter						0,00	0,00
Netto utgift	3 637,00	884 110,50	609 360,40	8 823 765,99	16 273,86	10 337 147,75	10 623 000
Netto Innsparing							285 852,25

Finansiering

Ar	Rekneskap Netto utgift	Finansiering	
		Bundne fond	Lån
2006	3 637,00		3 637,00
2009	884 110,50		884 110,50
2010	609 360,40		609 360,40
2011	8 823 765,99		8 823 765,99
2012	16 273,86		16 273,86
Sum	10 337 147,75		10 337 147,75
Netto Innsparing			285 852,25

Løyvingar	Lån	
	B-sak 124/09	B-sak 089/10
B-sak 124/09	6 823 000	3 800 000
B-sak 089/10	3 800 000	10 623 000
Sum	10 623 000	

I bystyresak 02809 vart det vedteke å gå inn med kr. 204 000 som aksjekapital i Grovestøylen AS
 Kr. 204 000 vart finansiert over resterande beløp knytt til krisemidlar

FLORA KOMMUNE
 Økonomiavdelinga, 17.10.2012
[Signature]
 Rådgjevar økonomikonsulent

FLORA KOMMUNE
 Økonomiavdelinga, 17.10.2012
[Signature]
 Rådgjevar økonomikonsulent

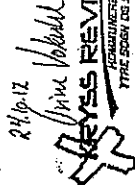



1 FLORA KOMMUNE (2012) - År/Periode 2012 1 - 98

07.05.2012

	Regnskap 2007	Buds(end) 2007	Regnskap 2008	Buds(end) 2008	Regnskap 2009	Buds(end) 2009
Prosjekt: 78592 Skytebane Teknisk anlegg						
31951 AVGIFTER GEBYRER OG LISENSER	0,00	0	0,00	0	1.669,60	0
32301 BYGGETENESTER	0,00	0	0,00	0	670.000,00	0
32701 KONSULENTTENESTER	0,00	0	0,00	0	31.154,00	0
34291 MVA PÅ VEDERLAG, MVA-PLIKTIGE ANSAFFELSER	0,00	0	0,00	0	175.705,90	0
35002 BYGGELÅNSRENTER	0,00	0	0,00	0	5.581,00	0
35251 KJØP AV ANDELER/AKSJER	0,00	0	0,00	0	204.000,00	204.000
37001 REFUSJON FRÅ STATEN	0,00	0	0,00	0	-204.000,00	-204.000
39101 BRUK AV LÅN	0,00	0	0,00	0	-884.110,50	0
Sum prosjekt: 78592 Skytebane Teknisk anlegg	0,00	0	0,00	0	0,00	0
TOTALT	0,00	0	0,00	0	0,00	0

2



1 FLORA KOMMUNE (2012) - År/Periode 2012 1 - 98

17.10.2012

	Regnskap 2010	Buds(end) 2010	Regnskap 2011	Buds(end) 2011	Regnskap 2012	Buds(end) 2012
Prosjekt: 78592 Skytebane Teknisk anlegg						
30101 FAST LØN TIL FAST TILSETTE	33.600	0	33.600	0	0,00	0
30991 ARBEIDSGJEVARAVGIFT	4.738	0	4.738	0	0,00	0
31951 AVGIFTER GEBYRER OG LISENSER	2.170	0	0	0	0,00	0
32301 BYGGETENESTER	0	0	555.984	0	0,00	0
32310 TALENTPREISE	0	6.823.000	2.011.005	6.823.000	0,00	0
32330 GRUNN- OG BETONGARBEID	0	0	3.970.250	0	0,00	0
32701 KONSULENTTENESTER	326.908	0	220.549	0	12.745,49	0
32901 INTERNE OVERFØRINGAR, INTERNKJØP	150.000	0	160.000	0	0,00	0
34291 MVA PÅ VEDERLAG, MVA-PLIKTIGE ANSAFFELSER	81.727	0	1.688.947	0	3.186,37	0
35002 BYGGELÅNSRENTER	10.217	0	178.695	0	342,00	0
39101 BRUK AV LÅN	-609.360	-6.823.000	-8.823.766	-6.823.000	-16.273,86	0
Sum prosjekt: 78592 Skytebane Teknisk anlegg	0	0	0	0	0,00	0
TOTALT	0	0	0	0	0,00	0

P.E.

2

FLORA
KOMMUNE

Saksning Formannskapet Motedato 18.01.2011 Saksnr 009/11

Saksbehandlingsansvar: Bente Froyen Steindal Arnriv: KL-251 Objekt: Anrivsaknr 10/1748

KOMMUNAL OPPFINANSIERING AV INNFRASKTUR I SKYTEBANEANLEGGET PÅ GROVASTØYLEN

Kva sakta gjeld:

Bystyret vedtok i sak 089/10 den 09.11.2010 kommunal oppfinansierte og tildeling av jobbet til Trygve Ullaland AS på utbygging av infrastruktur og deler av baueanlegget på skytebaneanlegget på Grovastøylen.

BYST-089/10 VEDTAK:

1. Flora kommune gjennomfører sin del av anlegget i samsvar med vedtak i Bystyret i sak 124/09.
2. Flora kommune låner kr 3 800 000 til oppfinansierte for å gjennomføre investeringane.
3. Anbudet vert tildelt Trygve Ullaland AS.
4. Ut frå kommunen si samla vurdering vert det ikkje lagt opp til kompensasjon til skytebane som flytter sin aktivitet til Grovastøylen.

Ut frå ordlyden i vednket har administrasjonen undertekna kontrakt med Trygve Ullaland AS der oppstartdato er sett til 02.01.2011.

Representanten Jan Henrik Nygård(V) sendte den 12.1.2010 mail til administrasjonen ved Magnus Froyen der han skriv:

Minner om at Flora kommune skal ha styret avtale på kostnadsfri overtagelse av arealet vert skytebane i sentrum for eksira minifer vert sett bli.
(til vedtak i Bystyre 11.11.2010).

Moh

Jan H. Nygård

Vara til styret og tilstier under behandlinga av saka i Bystyret.

1 FLORA KOMMUNE (2012) - År/Periode 2012 1 - 98

07.05.2012

	Regnskap 2004	Buds(end) 2004	Regnskap 2005	Buds(end) 2005	Regnskap 2006	Buds(end) 2006
Prosjekt: 78592 Skytebane Teknisk anlegg						
31951 AVGIFTER GEBYRER OG LISENER	0,00	0	0,00	0	2.820,00	0
31953 KOMMUNALE AVGIFTER	0,00	0	0,00	0	644,80	0
34291 MVA PÅ VEDERLAG, MVA-PLIKTIGE ANSAFFELSER	0,00	0	0,00	0	161,20	0
35002 BYGGELANSRENTER	0,00	0	0,00	0	11,00	0
39101 BRUK AV LÅN	0,00	0	0,00	0	-3.637,00	0
Sum prosjekt: 78592 Skytebane Teknisk anlegg	0,00	0	0,00	0	0,00	0
TOTALT	0,00	0	0,00	0	0,00	0

FRAMLEGG TIL VEDTAK:

1. Formansskapet er samtd i tolking av vedtaket i Bystyret sak 089/10. Anbudet vart i saka tildelt Trygve Ullaland AS og arbeidet knipne startast straks.

18.01.2011 FORMANNSKAPET

Rådmannen, Tore Jakob Madsen, H og Jan Henrik Nygård, V gjøkk frå som ugilde i denne saka.

Framllegg:

Framllegg frå Repr. Åge Larsen, AP:

Nytt pkt.2:

Ordførar får fullmakt til å signere på festeavtalen mellom Flora kommune og Grovasøylen AS.

Røyrting:

Tilrådinga og framlegget frå Larsen vart samrøystes vedteke.

FORM-09/11 VEDTAK:

1. Formansskapet er samtd i tolking av vedtaket i Bystyret sak 089/10. Anbudet vart i saka tildelt Trygve Ullaland AS og arbeidet knipne startast straks.
2. Ordførar får fullmakt til å signere på festeavtalen mellom Flora kommune og Grovasøylen AS.

Bente F. Steindal
Ordførar

Innleiing:

Vurdering:

Efter ordlyden i vedtaket i pkt.4. i Bystyret kan Ordførar ikkje sjå at det ligg føre sikt krav til skriftleg avtale for arbeidet vart påbegynt som representanten Nygård hevdat.

Bystyret gjorde det klart gjennom vedtaket at det ikkje vart lagt opp til kompensasjon til skytanlag som flyttar sin aktivitet til Grovasøylen.

Det var Ordførar som koin med framlegg til nytt pkt.4.

Der som det skulle vere krav om signert avtale om skytebaneanlegget i sentrum for avtale vart inngått med entreprenør, ville det vere uvisse om kva tid anbodei kunne tildeleast entreprenør og anbodei påbegynnst. Bystyret tildele i same sak; anbodei til Trygve Ullaland.

Ei utsejling på tildeiling av anbodei kunne medføre at konkurransen måtte avlystast og prosessen startast på ny.

Anlegget var lyst ut i Doffin den 04.06.2010 med påmeldingsfrist 24.06.2010.

Anbodsytfering var utført den 10.06.2010 og referat sendt til den 09.07.2010.

Tilbudsinnlevering var sett til 11.08.2010

Anbudsoppting var fipeteke den 11.08.2010 kl 14.00.

Økonomiske kousehvensar:

Alttuelle lover, forskrifter, avtalar m.m.:

Prenf/uptenta vedlegg:		Vedlagt (s)	
Nr	T	Tittel	
1	S	KOMMUNAL OPPRENSIERING AV INFERASTRUKTUR I SKYTEBANEANLEGGET PA GROVASTØYLEN	
3	1	Syret i Grovasøylen AS w/Jan Henrik Nygård	Avtale om overtaking av areal ved skytebane i sentrum

**FLORA
KOMMUNE**

Saksang Bystyret Møtedato 09.11.2010 Saltsnr. 089/10

Saksbehandlar: Bente Freyten Steindal Arkiv: K1- Objekt: 10/1748 Arkivsnitt: 10/1748

**KOMMUNAL OPPFINANSIERING AV INFRASTRUKTUR I
SKYTEBANEANLEGGET PÅ GROVASTØYLEN**

Kva sakta gjeld:
Kommunal finansiering av infrastruktur i skytebaneanlegget på Grovastøylen vart vedteke i Bystyret i møte den 10.11.2009, sak 124/09.
Bystyret gjørdte vedtak om utbygging av infrastruktur og deler av baneforlegget i samsvar med tabell 1 i saka. Grovastøylen AS hadde utarbeidd kostnadskollje på kr 6 823 000 for kommunen sin del av anlegget.
Bystyret gjørdte og vedtak om å låne kr 6 823 000 til å gjennomføre investeringane i tabell 1 i saka. Den delen av anlegget som kommunen skal koste, har no vore ute på anbud.
Flora kommune sin del vil koste kr 10 515 000.-inkl. mva.
Prosjektet må oppfinansierast med kr 3 800 000 dersom det skal kunne gjennomførast.

FRAMLEGG TIL VEDTAK:

1. Flora kommune gjennomfører sin del av anlegget i samsvar med vedtak i Bystyret i sak 124/09.
2. Flora kommune låner kr 3 800 000 til oppfinansiering for å gjennomføre investeringane.
3. Anbudet vert tildelt Trygve Ujlaland AS.

09.11.2010 BYSTYRET

Rådannen, Repr. Tore Jakob Madsen, H., Jan Henrik Nygård, V. og Hilde Kvsansås Aa, SV gjekk frå som utgide i denne saka.
(32 repr)

Framlegg:

Framlegg frå Ordførar til nytt pkt.4:
Utfrå kommunen si samla vurdering vert det tekkje lagt opp til kompensasjon til skyttarlag som flyttar sin aktivitet til Grovastøylen.

Repr. Jan Arve Midtbo, V ber om gruppe møte,

Røysing:

Det vart røysta for eller imot tilrådinga med framlegget frå ordførar, der tilrådinga med ordførar sitt framlegg vart vedteke med 25 mot 7 røyster (V,SV og L,AP)

BYST-089/10 VEDTAK:

1. Flora kommune gjennomfører sin del av anlegget i samsvar med vedtak i Bystyret i sak 124/09.
2. Flora kommune låner kr 3 800 000 til oppfinansiering for å gjennomføre investeringane.
3. Anbudet vert tildelt Trygve Ujlaland AS.
4. Utfrå kommunen si samla vurdering vert det tekkje lagt opp til kompensasjon til skyttarlag som flyttar sin aktivitet til Grovastøylen.

Bente F. Steindal
Ordførar

Innleilings:
 Anbudet på Grovstøyen slytebønnfelt omfatter grunnleggende infrastruktur av vegar, parkeringsplassar, kablar og VA – anlegg.
 Anlegget vart lyst ut i Doffin den 04.06.2010 med påmeldingsfrist 24.06.2010.
 Anbudssynføring vart utført den 10.06.2010 og referat sendt ut den 09.07.2010.
 Tilbudsinnlevering vart sett til 11.08.2010.
 Entreprisegrunnlaget vart sendt ut den 25.06.2010 til 7 entreprenørar bpm. Iadda medlet seg på konkurransen.

Det kom inn 3 tilbud og opning vart gjort 11.08.2010 kl 14.00.
 Anboda er :
 Mgagne Hafsjad AS kr 8 237 959 eks.mva. Korrigerte anbud :
 Rune Sondvik AS kr 6 699 121 eks. mva. kr 8 147 084 eks. mva
 Trygve Ullaland AS kr 6 250 633 eks.mva. kr 6 700 117 eks. mva.

Med bakgrunn i dette er det sett opp revidert kostnadskalkyle for denne delen av anlegget som Bystyret har vedtatt at Flora kommune skal gjennomføre ved lånefinansiering.
 Kostnadskalkyla er basert på lågaste anbud.
 Etappe 1 er tidlegare gjennomført av Grovstøyen AS og omfatter avkøyrse frå Rv.6140g anleggsveg for å kunne plassere brakkeanlegg i området.
 Etappe 2 er anbudet som no ligg føre.

Vurdering:

Kalkyle

Etappe 1	kr	815 000	
Etappe 2	kr	<u>6.108.000</u>	
	Kr		kr 6 923 000

Prosjekteringskostnader (prosjektadm. prosjektering, byggleiing)

Byggebimrente	kr	700 000
Reserve	kr	300 000
	kr	<u>500 000</u>
	kr	8 423 000
	kr	<u>2.106 000</u>
	kr	10 529 000

Mva 25 %
 Sum prosjektkostnad

Nytt budsjett

Sum prosjektkostnad	kr	10 529 000
Finansiert av Bystyret i sak 124/09	kr	<u>6 823 000</u>
Behov for oppfinansiering	kr	3 706 000

Det er gjort vurdering av om ein-skilde deler av arbeidet kan reduserast eller trekkast ut av anbudet.

Det gjeldt parkeringsplassar, vavn og avlopsanlegg, redusert kabel og leidingsanlegg i grofter.
 Dette vil i så fall medføre så sterk redusert kvalitet på anlegget at det ikkje bør gjerast.
 Fleire av tiltaka vil i så fall måtte gjerast på eit seinare tidspunkt til samsynleg høgare kostnad.
 Anboda som ligg føre er vurdert til å vere gode.

Økonomiske konsekvensar:

Behov for oppfinansiering på kr 3 800 000 ved låneopprikk.

Prenta vedlegg:
 Bystyresak 124/09

**FLORA
KOMMUNE**

Saksang Sakur
Bystyret 03.11.2009
Bystyret 10.11.2009

Sakshandsamnr: Arkiv: K2-003
Bente F Steindal Objekt: 08/1079

**KOMMUNAL FINANSIERING AV INFRASTRUKTUR I
SKYTEBANEANLEGGET PÅ GROVASTØYLEN**

Kva saka gjeldt:
Grovasøylen AS vert stifta med kommunen og skyrtarlega som eigarar. I sak 028/09 vedtok
bystyret å bruke kr 204 000 av "krisepakken" som kommunen sin aksjekapital i selskapet. Denne
saka legg opp til at kommunen tar ansvaret for utbygginga av infrastrukturen i anlegget.

Denne saksutgreiinga byggjer i hovudsak på vedlagte soknad frå Grovasøylen AS.

Saka vert lagt fram no fordi Grovasøylen AS må ta opp lån i forhold til sitt eige
finansieringsansvar.

FRAMLEGG TIL VEDTAK:

1. Flora kommune tar det økonomiske ansvaret for utbygging av infrastruktur og delar av banene i skytebaneanlegget på Grovasøylen i samsvar med tabell 1 i denne saksutgreiinga.
2. Realiseringa av infrastrukturen vert å gjennomføre som eit ordinært utbyggingsprosjekt i kommunal regi og i samarbeid med Grovasøylen AS. Prosjektansvaret ligg hos kommunen.
3. Flora kommune låner kr 6 823 000,- til å gjennomføre investeringane i punkt 1.

03.11.2009 BYSTYRET

BYST-108/09 VEDTAK:

Saka er usett til 10.11.09.

10.11.2009 BYSTYRET

Rådmannen, Torje Jakob Midtsen, H og Hilde Kvamsås Aa, SV gjeldt frå som ugilde i denne saka.
42 Repr. tilstede.

Venstre w/Jan Henrik Nygård ber om gruppenote.

Efter gruppenotet gjeldt ein direkte til røysling.

Zøyfning:
Tilrådinga vart samtrøystes vedteken.

BYST-124/09 VEDTAK:

1. Flora kommune tar det økonomiske ansvaret for utbygging av infrastruktur og delar av banene i skytebaneanlegget på Grovasøylen i samsvar med tabell 1 i denne saksutgreiinga.
2. Realiseringa av infrastrukturen vert å gjennomføre som eit ordinært utbyggingsprosjekt i kommunal regi og i samarbeid med Grovasøylen AS. Prosjektansvaret ligg hos kommunen.
3. Flora kommune låner kr 6 823 000,- til å gjennomføre investeringane i punkt 1.

Bente F Steindal
Ordfører

Innleiing:
Grovasøylen AS vert stifta med kommunen og skyttarlag som eigarar. I sak 028/09 vert ikkje bystyret å bruke kr 204 000 av "Gusepakke" som kommunen sin aksjekapital i selskapet. Denne saka legg opp til at kommunen tar ansvar for utbygginga av infrastruktur i anlegget

Vurdering:
I bystyressak 028/09 stod det:

"Anleggshandlinga med ny skyttarbane har starta. Grovasøylen AS - under stifting, har stått forplikta seg til økonomiske disposisjonar og kontraktmessige bindingar i forkant av dei godkjenningane dei vert lagt opp til i denne saka. Slike forpliktingar har selskapet fått på seg for å sikre at vi blant anna kan ta i mot gjeva i form av eit fellesthus til bruk i anlegget. Allbygg Florø AS har fått oppdraget med å bygge om og nybygg ved Florø vidaregåande skule og stiller såleis eit forlidsbilde nytt brukkeanlegg til Grovasøylen AS sin disposisjon. Entreprenørservice Florø AS har starta arbeidet med veg og parkeringsareal på Grovasøylen. Dette inneber også planering og klargjering for mottak av brukkeanlegget. Det er Grovasøylen AS som fortaklar ansvar for desse forpliktingane".

Grovasøylen AS har framleis dei forpliktingane som er omtala i utdraget ovanfor. No ønskjer selskapet å ta opp lån til å betale desse forpliktingane. Styret i Grovasøylen AS vurderer det som gunstig at kommunen takligrer si rolle og økonomiske engasjement i prosjektet. Dette vil bidra til å skape eit realistisk nivå på den samla gjelda selskapet kan bære.

Selskapet Grovasøylen AS vart skipa blant anna fordi skyttarlag ønska denne selskapsform; der alle eigarar som likeverdige partar tok del i dei vidare arbeidet. Selskapet opplyser at dei tidlvi vil kome i den situasjon at inkentivitetane alleine kan svare for investeringane av eit komplett anlegg. Det ber difor om at kommunen tar ansvar for å investere i infrastruktur og i delar av baneanlegga etter ei slik fordeling (sjå vedlagt kart):

Tabell 1

Stiftus	Flora kommune sitt finansieringsansvar	Kroner
Tilbod	IS1: Veg til skyttarhus	
Tilbod	IS2: Veg frå skyttarhus til Leirudbane, inkl parkeringsplass P-2	
Overslag	IS3: Afdelingar riksvekskyttarhus (350m*5m*100kr pr m=1750kvm)	
Overslag	IS4: Afdelings skyttarhus-leirudbane (420m*3,20m*100kr pr m=1340kvm)	
Overslag	IS5: Veg til viltmidtplass (40m*4m)	
Overslag	IS6: Anleggsvveg mellom banene (410m*3m)	
Overslag	IS7: Polihovingsfelt (100m*12m*130kr m² kvm)	
Overslag	IS8: P-A 8: parkeringsplass (2070 kvm)	
Overslag	IS9: P-C 32 parkeringsplass (1170 kvm)	
Overslag	IS10: P-C 32 parkeringsplass (1170 kvm)	
Overslag	IS11: Trekkear, jule anlegg	
Overslag	Kommunal del Fridbane, komplett (20%)	
Overslag	Kommunal del Viltmidtplass, komplett (20% av)	
Overslag	Kommunal del Leirudbane, komplett (20% av)	
Overslag	Kommunal del Hovudbane (100m og 200m (50% av)	
Overslag	Skyttarhus (600 kvm)	
Overslag	"Viltmidtplass" (leir og aktivitetstad som tilbod til skular og andre)	
Overslag	Strøm	
Overslag	Vann	
Overslag	Tele, IT (i anlegget)	
	Sum investering, inkl mva	6 823 000

JournalpostID: 145941_3_P Side 3 av 5

Summane ovanfor baserer seg på overslag frå Fjellnes Covi og sivilingenior Penne. Dei to øvste posiane krytjer det seg konkrete tilbod til.

Grovasøylen AS sitt finansieringsansvar:

Tabell 2

Stiftus	Grovasøylen AS sitt finansieringsansvar	Kroner
Overslag	Skyttarhus (flyttar- og monteringskostnader)	
Overslag	Polihovingsfelt	
Overslag	Eigendel Fridbane	
Overslag	Eigendel Viltmidtplass	
Overslag	Eigendel Leirudbane	
Overslag	Eigendel hovudbane 100 og 200 m	
Overslag	Viltmidtplass	
	Sum investering, inkl mva	6 162 000

Grovasøylen AS skriv i brevet at den kommunale delen av sjølve baneanlegga må sjåast i lys av den "ulempa" skyttarlag har påført ved tvungen flytting. Alle dei tilfutta laga driv i dag sine aktiviteter i egne anlegg. Det vert lagt opp til ein større kommunal del for 100 og 200 m anlegg. Dette vert grunnleggje ut frå det faktum at dei tidlegare er oppnådd at Florø skyttarlag skulle kunne ta opp sponsordel om ein kompensasjon ved å måtte gå slepp på sitt anlegg ved Likkjevalnet i Florø sentrum.

Dersom Flora kommune tar ansvar for finansiering slik det vert lagt opp til her, er det ordføraren sitt syn at eit eventuelt krav om eigent og ytterlegare kompensasjon til Flora skyttarlag vert mindre aktuelt.

Ordføraren viser til brevet frå Grovasøylen AS og seier seg delvis samd i at kommunen kan sjå på dette som del av kostnaden med å flytte skyttarlag ut av Florø sentrum.

Selskapet opplyser at dei vil søkje om ordnare spelmidlar som stønad til sitt finansieringsansvar. På same vis vil Grovasøylen AS vere solgturde i hove sponsor og andre innlekkingsfaldar som kan hjelpe til med å lette beferinga av gjelda. Dersom selskapet kan legge fram dokumentasjon som samsvarer med tilrådinga i denne saka, vil dei hjelpe selskapet ovanfor potensielle långivnar.

Ordføraren er og samd med styret i Grovasøylen AS i at dersom det vert ei slik ansvarsdeling i utbygginga av anlegget på Grovasøylen vil det vere naturleg at kommunen held på eignskapet av sjølve grunnen, og at denne ikkje vert overført aksjeselskapet. I tidlegare utgreiingar har dette vore aktuelt. Gjennom teigeavtale med Grovasøylen AS kan kommunen pålegge selskapet vedlikehaldsansvar og at dei kan finansierast ved at aksjeselskapet har rett til framlegg av banene til skyttarlag. Aksjeselskapet viser i så måte til avtalen mellom Flora kommune og Flora jetteisassent Drift AS.

I stiftingsdokumentet for Grovasøylen AS heiter dei i § 3:

§ 3 Virksomhet

Selskapsformål er å bygge og drive et skytte og aktivitetssenter på Grøvi i Flora kommune, samt deltar i selskap med lignende formål.

JournalpostID: 145941_3_P Side 4 av 5

Framdrift i forbindelse med riving av gammelt vassverk

Selskapet har ikke økonomisk vinning som formål. Det vil ikke kunne ubetaltes utbytte til selskapets aksjeeiere.

Grovstøylen kan såleis ikke ubetalte eventuelt overskott som utbytte til slytterhaga, eller for det snes skutt; kommunen. Alle ressurser vil såleis bidra til ei styrking av driftsgrunnlaget for skytte- og aktivitetssenteret.

Det er diffor rimelig grunn til å tru at selskapet på denne måten vil få eit godt driftsgrunnlag og såleis ta ansvar for drift og vedlikehald av anlegget.

Økonomiske konsekvensar:
Flora kommune lånefinansierar kr 6 823 000,-

Aktuelle lover, forskrifter, avtalar m.m.:

Preulin/pretin vedlegg:

1. Brev frå Grovstøylen AS
2. Situasjonskart

Til:	Flora kommune Skanska Sternor Aquatech AS NBN Elektro AS	Jelkshian Jegathecsan (PL) Vidar Andersen (VA) Thormod Nygård (TN) Anders Nødseth (AN)
Kopi:	Flora kommune Flora kommune NBN Elektro AS	Reidulf Refsnes Rune Kristiansen Kristian Hovland (KH)
Fra:	IVest Consult AS	Gjermund Jørgensen (BJ) gj@ivestconsult.no, tlf: 966 27 994
Dato:		Fredag den 12.10.2012
Prosjekt:		Florø vassverk
Prosjektnr.:		2011045
	BH har gått gjennom hva som skal gjeres før riving av det gamle vassverket, og når Skanska kan utføre utørhusarbeider og riving av vassverket. Følgende framdrift er satt opp:	
Uke 42	Skanska støper fundament for el/automatikkskapet til UV3. Ansvar VA. Det anbefales at EI starter opp med utørhusarbeider i de områdene de kan gjøre dette, f.eks. klargjøring før asfaltering rundt bygget der det ikke skal utføres mer arbeid i grunnen. Gjerde rundt tomta kan også påbegynnes.	
	Midlertidig kabel fra UPS til pc for SD-anlegg legges om permanent. Den som utfører jobben tar kontakt med R. Gullaksen i forkant. Ansvar AN/KH.	
Uke 42-43	Driftsavdelinga i Flora kommune demonterer utstyr de skal ta vare på i gammelt vassverk.	
Uke 44-45	Flytting av UV 3 og skap til nytt vassverk; Montering av viskare for UV1 og UV2. Frist for ferdigstilling av arbeidet onsdag 7.11.12. Ansvar TN.	
	Elektrisk tilkobling av UV3. Ansvar AN/KH.	
Uke 46-	Mandag 12.11.12 kan riving startes opp. Ansvar VA.	

Gjermund Jørgensen

Gjermund Jørgensen
IVest Consult AS
Byggeleder

**084/12 PROSJEKTRKNESEKAP – SLUTTREKNESEKAP OG SLUTTRAPPORT
PROSJEKT NR 79507 – REHAB AVL - LEIDNINGAR**

Sakshandsamar: Asgeir Tveit SEKOM- sekretariat

Dato: 29.11.2012.

Utval	Dato	Utv.- Saksnr.	Status	Vedtaks- organ
Kontrollutvalet	30.11.2012	084/12	-	Nei
Formannskap	-	-	-	Nei
Bystyret	-	-	-	Ja

Saksvedlegg:

- Revisjonsuttale frå KRYSS-revisjon datert 20.11.2012.
- Utskrift av rekneskap.
- Sak 020/12 i prosjektkomiteen datert 07.11.2012
- Førebels revisjonsuttale frå KRYSS-revisjon datert 05.10.2012.
- Diverse vedlegg.

Andre dokument i saka (ikkje vedlagt):

- Kommunelova .
- Økonomireglement for Flora kommune.

Tilråding frå sekretariat til kontrollutvalet:

- Kontrollutvalet viser til revisjonsmelding datert 20.11.2012.
- Under føresetnad av at prosjektet vert fullfinansiert i samsvar med regelverket har ikkje kontrollutvalet merknader til at rekneskapen vert godkjent slik han ligg føre.

KONTROLLUTVALET SIN UTTALE TIL BYSTYRET :

Saksutgreiing

**PROSJEKTRKESKAP – SLUTTREKESKAP OG SLUTTRAPPORT
PROSJEKT NR 79507 – REHAB AVL - LEIDNINGAR**

Sakshandsamar: SEKOM-sekretariat v/Asgeir Tveit

Innleiing – Kva saka gjeld

Det ligg føre endeleg prosjektrekneskap og sluttrapport for prosjekt nr 79507 – Rehab avl - leidningar. Kontrollutvalet skal i saker som gjeld sluttrekneskap for investeringsprosjekt gje uttale til sluttrapporten og sluttrekneskapen.

Saksopplysningar:

Det vert vist til rekneskapen og sluttrapporten og det som elles ligg føre av dokument i saka.

Revisjonsuttalen er datert 20.11.2012.

Prosjektrekneskapen viser ein samla kostnad på kr. 2.291.374,84. Prosjektet er budsjettert med ei råde på kr. 2.200.502,- gjennom fleire vedtak. Prosjektet har såleis eit meirforbruk på kr. 90.872,43. Prosjektet er lånefinansiert med kr. 2.291.374,84.

Prosjektkomiteen har gjort vedtak om at meirforbruket vert finansiert via prosjekt 79546 Hovudplan Avløp.

Revisjonsuttalane stadfester taldelen i sluttrekneskapen.

Bystyret gjer vedtak i prosjektrekneskapsaker over kr. 500.000,-, jfr. delegasjonsreglement for Flora kommune. Bystyret gjer også endeleg vedtak med omsyn til kva måte meirforbruket skal dekkast inn.

Sekretariatet sine vurderingar:

Sekretariatet viser til rekneskapen, revisjonsuttale og det som elles ligg føre av dokument i saka. Vi vurderer det slik at kontrollutvalet bør uttale at rekneskapen kan godkjennast slik han ligg føre under føresetnad av at prosjektet vert fullfinansiert i samsvar med regelverket.

Flora Bystyret
v/Ordfører
6900 Florø

Dykkar ref.: Vår ref.: Arkivkode: Journalnr.: Dokumentdato:
Kryss/flora/prosjektrek/2012/prosjekt79507 216M16 096/2012 20.11.2012

REVISJONSUTTALE - SLUTTREKNESKAP OG SLUTTRAPPORT PROSJEKT NR 79507 – REHAB AVL – LEIDNINGAR.

Rekneskapen for ovannevnte *prosjekt nr 79507 – rehab AVL – leidningar* har vore førelagt kommunerevisjonen i Flora kommune for gjennomsyn og kontroll.

Vi har gjennomført dei kontrollhandlingar som samsvarar med "ISRS 4400 – Avtala kontrollhandlingar". Desse er opplista nedanfor. Handlingane er utført for å bistå Flora Bystyret i vurderinga av riktigheita av økonomien i *prosjekt nr 79507 – rehab AVL – leidningar*.

Vi vil oppsummere vårt arbeid slik:

Det ligg føre rapporteringsskjema for *prosjekt nr nr 79507 – rehab AVL – leidningar*, som viser ein total kostnad på kr 2 291 374,84. Godkjent budsjett for *prosjekt nr 79507 – Rehab AVL – leidningar* er jfr,- fleire Budsjettvedtak i tidsrommet 2005-2011 på kr 2 200 502,-. Prosjektet har såleis eit meirforbruk i høve budsjett på kr 90 872,43. Det ligg til Flora Bystyret å finn dekning for meirforbruket.

Prosjektkomiteen har gjeitt si tilråding i PRKO-020/12. Vi vil ikkje ha merknader til at Flora Kommune tiltrer vedtak frå Prosjektkomiteen i sak PRKO-020/12.

Vi stadfester med dette at vi bl.a. har gjennomført følgjande kontrollhandlingar:

- Om prosjektrekneskapen er underskriven på vegne av kommunen
- Beskrivinga av at prosjektrekneskapen samsvarar med politisk vedtak og budsjettføresetnader.
- utgifter og inntekter som er bokført på prosjektet vedkjem prosjektet og har "tilhørigheit" til dette
- at det er korrekt handsaming av regelverk kring moms og momskompensasjonsordningane (to adskilte regelregime)
- at prosjektrekneskapen er konsistent med taldelen i dei offisielle årsrekneskapane for Flora kommune, som den byggjer på
- at rekneskapsrapporteringane er i samsvar med Flora Bystyret sine vedtak. Jfr det som er nemnt i sluttrapporten.

Vi har stadfesta taldelen i sluttrapporteringa ved vår påteikning d 20.11.2012. jfr vår førebels revisjonsuttale d.05.10.2012

Våre revisjonshandlingar mot vedkommande prosjektrekneskap for *prosjekt nr 79507 – rehab AVL – leidningar* bli innstilt så snart Flora Bystyre sitt vedtak i saka er effektuert av økonomiavdelinga i Flora kommune.

Flora 20.11.2012

KRYSS REVISJON
KOMMUNEREVISJONEN I
YTRE SOGN OG SUNNFJORD

Trine Vokuhl
Kommunerevisor I

Vedlegg:
Utskrift av rekneskap
Sluttrapport
PRKO-020/12
Kopi Førebels revisjonsuttale 05.10.2012

Kopi:
Kontrollutvalet
Rådmannen
Økonomisjef



FLORA
KOMMUNE

15.11.12
092/2012

Saksgang
Prosjektkomiteen
Kontrollutvalet
Formannskapet
Bystyret

Møtedato
07.11.2012

Saksnr
020/12

Sakshandsamar:
Hanne Anette Flugre

Arkiv: K2-M30
Objekt:

Arkivsaknr
12/1571

SLUTTRAPPORT - PROSJEKT 79507 - REHAB AVL-LEIDNINGAR

Kva saka gjeld:

Rehabilitering av AVL-leidningar

FRAMLEGG TIL VEDTAK:

1. Sluttrapport og sluttregneskap vert godkjent slik det ligg føre.
2. Meirforbruk på kr. 90 872,43 vert finansiert via prosjekt 79546 Hovudplan Avløp.

~~07.11.2012~~ PROSJEKTKOMITEEN

Røysting:

Tilrådinga vart samrøystes vedteken.

PRKO-020/12 VEDTAK:

1. Sluttrapport og sluttregneskap vert godkjent slik det ligg føre.
2. Meirforbruk på kr. 90 872,43 vert finansiert via prosjekt 79546 Hovudplan Avløp.

Terje Heggheim
Rådmann

Reidulf Refsnes
Tenesteleiar

Flora Kommune
Prosjektkomiteen
v/Reidulf Refnæs
6900 Florø

Angesatt	12/15/12	2
Dato:	10 OKT 2012	
P		
Utgift:		
Godstilt:		

Dyktar ref.: Vår ref.: Arkivkode: Journ.nr.: Dokumentnr:
Kryssrevisjon/prosjekt/rettskrift/2012 216M16 076/2012 02.10.2012

FØREBELS REVISJONSUTTALE - SLUTTRAPPORT/-REKNESSKAP FOR PROSJEKT 79507 - Rehab av-leidninger

Det ligg føre sluttrekskap for overnemnde prosjekt for perioden 2006-2010, d. 14.10.2011
Det ligg føre sluttreport med evaluering av gjennomføring av prosjektet d.3.9.2012

Saka er oversendt revisjonen for førebels uttale, med vidare handsaming i Prosjektkomiteen.

Det ligg føre rapporteringsskjema for prosjekt nr 79507 - Rehab AVL-leidningar som viser ein total kostnad på kr 2 291 374,84. Godkjent budsjett for prosjekt nr 79507 - Rehab AVL-leidningar er jfr. fleire Budsjettvedtak i rådsrommet 2005-2011 på kr 2 200 502,-. Prosjektet har såleis eit meirforbruk i høve budsjett på kr 90 872,43. Det ligg til Flora Bystyre å finn dekning for meirforbruket.

Vi har stadfesta taldelen i sluttreporteringa ved vår påteikning i dag. Vi har ingen ytterlegare kommentarar til den sluttrekskap som ligg føre.

Vi vil kome attende til endeleg revisjonsuttale så snart saka kjem attende frå Prosjektkomiteen, og deretter vil saka bli vidareført til kommunen sitt kontrollutval som vil avgje uttale i saka.

Vi ton be om at saka vert returnert til oss saman med særskrift frå Prosjektkomiteen si handsaming, slik at vi kan føreta avsluttande revisjonshandlingar og utforme ei endeleg revisjonsuttale til reknesskapsakta. Vi viser ellers til dokument som følgjer saka.

Flora den 05.10.2012
Med helsing

Linda Nipen
Linda Nipen
KOMMUNEREVISJONEN I
TYNE SØGA OG SUNNFJORDB

Vedlegg:
Særskrift av reknesskap
Sluttreport
Politiske vedtak i sak: prosjekt 79507

Kopfi:
Rådnamnen
Økonomisjef

Spesifikasjon utgifter / inntekter: Kostnadsart:	Ar 2006		Ar 2007		Ar 2008		Ar 2009		Ar 2010		Til sammen:	Budsjett
	Ar	Ar	Ar	Ar	Ar	Ar	Ar	Ar	Ar			
Utgift:												
230 Byggespesialer	37 346,80	188 700,00	704 134,00	514 732,20							1 441 913,00	
250 Materialer til påkostning og nybygg	112 246,00	13 043,20	242 347,50	397 636,80							852 363,50	
270 Konsulentbæster	47 382,98	1 869,45	217 889,20	165 792,80							657 874,23	
500 Rendel	4 947,00	543,00	19 511,83	-19 511,83							49 194,61	
Sum utgifter	517 715,58	201 135,85	909 645,94	751 957,97							2 291 374,84	2 200 502
Inntekter:												
700 Refusjon frå andre												
830 Overføring frå fylke												
Sum inntekter	0,00	0,00	0,00	0,00							0,00	0,00
Netto utgift	517 715,58	201 135,85	909 645,94	751 957,97							2 291 374,84	2 200 502
Netto meirforbruk i høve til budsjett												-90 872,43

Finansiering

Ar	Reknesskap Netto utgift	Burdene fond	Finansiering	Lån
2006	317 715,58			317 715,58
2007	201 135,85			201 135,85
2008	909 645,94			909 645,94
2009	751 957,97			751 957,97
2010	50 900,00			50 900,00
Sum	2 291 474,84			2 291 374,84
Netto meirforbruk				-90 872,43

Løyvingar	Lån	500.000
Budsjett 2005	Lån	2 000 000
Bysjessak 13105 Bysjessak 012108	Lån	38 000
Bysjessak 120108 Omleip frå 79211)	Lån	1 600 000
Budsjett 2007	Lån	-228 625
F-sak 072007 omleip til 79913	Lån	1 600 000
Budsjett 2008	Lån	-1 100 000
Pko-19/08	Lån	-1 346 000
Pko-36/08	Lån	-285 898
Budsjett 2009	Lån	1 900 000
Pko-04/09	Lån	-2 000 000
Bysjessak 36/11	Lån	17 455
Bysjessak 37/11	Lån	99 367
Sum		2 200 502

I tillegg Pko-sak 022/09 2 mill til 79550
Dessse midlane er teke frå 79546 taldelenfor!

FLORA KOMMUNE
Økonomiutvalinga, 14.10.2011
Linda Nipen
Linda Nipen
Økonomisjef

Flora 5/10.12
Linda Nipen

Linda Nipen
Linda Nipen
Økonomisjef

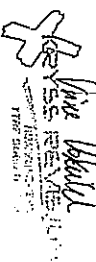

 FLORA KOMMUNE		Mail	
Sluttrapport		Nr: 79507	
Dok. n. rev.	Gekket dato	Gekket	Måneder
M. 003 -01	01.01.05	[Sign.]	Til godkjenning

Prosjekt navn: Rehab AVL-leidninger Nr: 79507

Politiske vedtak

Plan og Miljøval/Plankontil:
 Prosjektkontil: 19/08, 38/08, 040/08
 Formannskap: 073/07
 Bystyre: 131/05, 012/06, 129/06, 088/09, 36/11 og 37/11

Historikk / Etervurderingar:
 (Avvik og erfaringar i forhold til planer, framdrift, økonomi, kvalitet etc.) Ev. på eige vedlegg.

Saka gjeld:
 Rehabilitering av AVL-leidningar

Innleiing:
 Under prosjekt 79507 Rehab AVL-leidningar er følgende tiltak utført:

- Rehabilitering i Eivlegata.
- Rehabilitering hovudkrokk ved Stakoll.
- Estruder for sveising av plastleidningar.
- Kartlegging av private leidningar i Brandsøy
- Prosjektering avløpsanlegg Strandvegen / Fugleskjærkalla.
- Rehabilitering kommunal avløpsleiding ved Origo på Digrereset
- Kommunal avløpsleiding Brandsøy, Utlekking av slakk.
- Pumpeledning Fugleskjærkalla – Silanlegg Stranda.
- Avløpspumpestasjon, 1 stk. på Finnlandsmarka og 3 stk. på Nesjane. (Kostnader ved tilknytning til driftskontrolanlegg.)
- Ny spillkassaleiding og overvassleiding i Nordnesvegen.
- Rehabilitering av avløpsleiding ved Asgården.
- Planlegging og etablering av måling driftsoverløp i Fiorø sentrum.

Økonomi:
 Prosjektet hadde eit budsjett på kr.2 200 502,-. Den totale kostnaden på prosjektet vart kr.2 291 374,84. Prosjektet hadde såleis eit meirforbruk på kr.90 872,43.

Økonomi:	
Vedtatt ramme: Kr.2 200 502,-	Bystyre sak
Kalkyle etter arbeidsunder:	
Eventuelt justert ramme:	Bystyre sak:
Endelige tot. Kostnader: Kr.2 291 374,84	
Avvik (-+): -kr.90 872,84	Bystyre sak:
Eventuell Oppmønstering:	

Dato: 05.09.2010	Dato: 23.09.2010
Sign: <i>Arne Kjøpsrud</i> Avdelingsleder	Sign: <i>Edvard Øyane</i> Prosjektleder

Vedlegg: Rapport – Etervurdering/Evaluering av prosjekt (Se egen mail M-004)



1 FLORA KOMMUNE (2011) - År/Periode 2011 1 - 98

28.09.2011

	Regnskap 2006	Buds(end) 2006	Regnskap 2007	Buds(end) 2007	Regnskap 2008	Buds(end) 2008
Prosjekt: 79507 F3/05 Rehab AVL-leidningar						
32301 BYGGETENESTER	37.346,80	0	185.700,00	0	704.134,00	0
32310-TOTALENTREPRISE	0,00	2.038.000	0,00	-1.500.000	0,00	-1.227.696
32501 MATERIALER TIL VEDLIKEHALD	112.246,00	0	13.043,20	0	0,00	0
32701 KONSULENTENESTER	47.382,98	0	1.869,45	0	217.585,20	0
32901 INTERNE OVERFØRINGAR, INTERNKJØP	115.792,80	0	0,00	0	19.511,83	0
35002 BYGGELÅNSRENTER	4.947,00	0	543,00	0	28.414,61	0
Sum utgifter	317.715,58	2.038.000	201.155,65	1.500.000	969.645,64	-1.227.696
39101 BRUK AV LÅN	-317.715,58	-2.038.000	-201.155,65	-1.500.000	-969.645,64	1.227.696
Sum inntekter	-317.715,58	-2.038.000	-201.155,65	-1.500.000	-969.645,64	1.227.696
Sum prosjekt: 79507 F3/05 Rehab AVL-leidningar	0,00	0	0,00	0	0,00	0
TOTALT	0,00	0	0,00	0	0,00	0

2



1 FLORA KOMMUNE (2011) - År/Periode 2011 1 - 98

28.09.2011

	Regnskap 2009	Buds(end) 2009	Regnskap 2010	Buds(end) 2010	Regnskap 2011	Buds(end) 2011
Prosjekt: 79507 F3/05 Rehab AVL-leidningar						
32301 BYGGETENESTER	514.732,20	0	0,00	0	0,00	0
32310-TOTALENTREPRISE	0,00	-726.625	0,00	0	0,00	116.823
32501 MATERIALER TIL VEDLIKEHALD	242.347,60	0	0,00	0	0,00	0
32901 INTERNE OVERFØRINGAR, INTERNKJØP	-19.511,83	0	50.000,00	0	0,00	0
35002 BYGGELÅNSRENTER	14.390,00	0	900,00	0	0,00	0
Sum utgifter	751.957,97	-726.625	50.900,00	0	0,00	116.823
39101 BRUK AV LÅN	-751.957,97	726.625	-50.900,00	0	0,00	-116.823
Sum inntekter	-751.957,97	726.625	-50.900,00	0	0,00	-116.823
Sum prosjekt: 79507 F3/05 Rehab AVL-leidningar	0,00	0	0,00	0	0,00	0
TOTALT	0,00	0	0,00	0	0,00	0

2



1 FLORA KOMMUNE (2011) - År/Periode 2011 1 - 98

28.09.2011

	Regnskap	Buds(ønd)	Regnskap	Buds(ønd)	Regnskap	Buds(ønd)
	2003	2003	2004	2004	2005	2005
Prosjekt: 79507 F3/05 Rehab AVL-leidningar						
32310 TOTALENTPREISE	0,00	0	0,00	0	0,00	500.000
Sum utgifter	0,00	0	0,00	0	0,00	500.000
39101 BRUK AV LÅN	0,00	0	0,00	0	0,00	-500.000
Sum Inntekter	0,00	0	0,00	0	0,00	-500.000
Sum prosjekt: 79507 F3/05-Rehab AVL-leidningar	0,00	0	0,00	0	0,00	0
TOTALT	0,00	0	0,00	0	0,00	0